



GUIDE D'UTILISATION DES TENTES DE TOIT

Félicitations! Vous êtes maintenant propriétaire d'une tente de toit Tepui. Nous faisons tout pour vous apporter la meilleure expérience de camping possible. Durable et de première qualité, votre tente de toit se monte en quelques minutes, directement sur les barres porte-bagages de votre voiture. Elle peut rester sur votre véhicule à longueur d'année.

Fabriquées avec les matériaux les plus durables qui soient, les tentes Tepui peuvent résister aux pires intempéries. Nos tissus indéchirables de haute qualité sont enduits d'un revêtement à ventilation supérieure qui offre une excellente protection contre l'eau et le vent, mais demeure plus respirant que celui de toutes les autres marques sur le marché.

La plupart des composants de votre tente Tepui ont été assemblés en usine. Il ne vous reste qu'à fixer les glissières de montage et l'échelle à la base de la tente. Pour installer la tente, il suffit de la sortir de l'emballage, de visser les glissières de montage sur la base de la tente, de fixer l'échelle et la housse, puis de monter votre tente Tepui sur les barres porte-bagages de votre voiture. Tous les outils et les accessoires requis pour l'installation sont inclus.

Si vous avez des questions, n'hésitez pas à écrire à sales@tepuitents.com, ou à joindre le service à la clientèle, au 1-800-301-9874.

**POUR VOIR UNE VIDÉO DE L'INSTALLATION DE VOTRE TENTE DE TOIT,
RENDEZ-VOUS SUR : WWW.TEPUITENTS.COM/INSTALLATION**



MISE EN GARDE

Une mauvaise installation ou utilisation de votre tente peut entraîner des blessures graves, voire mortelles. Suivez attentivement ces instructions pour vous assurer d'installer correctement la tente sur votre véhicule et de l'utiliser de façon sécuritaire. Veuillez vérifier la capacité de charge nominale de vos barres de toit auprès du fabricant de votre véhicule. Les barres de toit, qu'elles soient installées en usine ou ajoutées après l'achat, ne sont pas toutes conçues pour soutenir une tente de toit.



TABLE DES MATIÈRES

POUR COMMENCER	3
TABLEAU D'IDENTIFICATION DES ACCESSOIRES.....	4
ORIENTATION DE LA TENTE SUR VOTRE VÉHICULE	5
ASSEMBLAGE DE LA TENTE	6
MONTAGE DE LA HOUSSE	8
MONTAGE SUR LES BARRES DE TOIT	9
MONTAGE DE LA TENTE.....	10
VESTIBULES AMOVIBLES	12
MODÈLES AUTANA	13
MANUTENTION ET ENTREPOSAGE.....	14
GARANTIE LIMITÉE.....	15



POUR COMMENCER

Le présent guide d'installation s'applique à tous les modèles de tentes Tepui actuellement sur le marché. Le procédé ne varie que légèrement d'un modèle à l'autre, et toutes les variations sont clairement expliquées dans les pages qui suivent.

Retirez la tente de sa boîte et déposez-la sur une surface propre, courroies en dessous. Séparez toutes les bandes Velcro de façon à pouvoir dégager la tente suffisamment pour ouvrir la fermeture éclair de la porte et sortir le contenu.

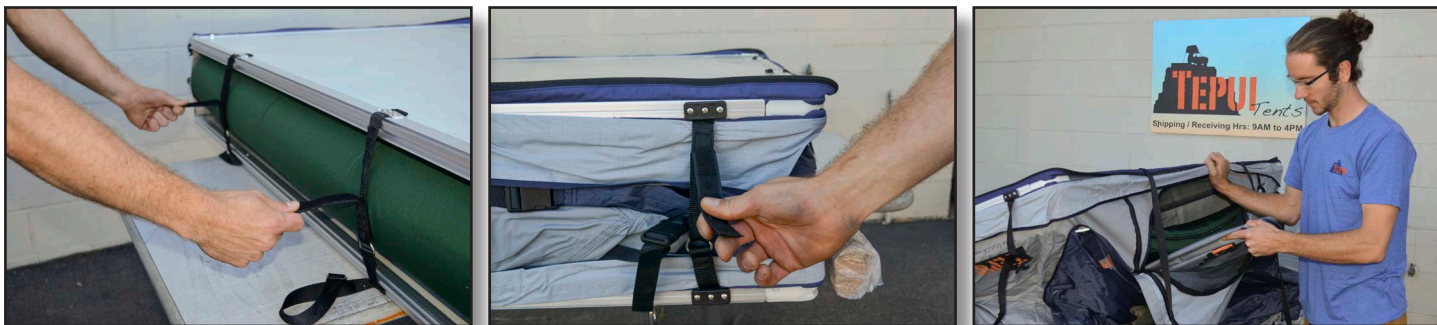

Si vous le souhaitez, vous pouvez retirer la feuille de plastique qui recouvre les deux côtés de la base, en glissant un couteau universel le long du contour, puis en pelant le plastique.

Les modèles Autana comprennent également une annexe et un plancher.



TABLEAU D'IDENTIFICATION DES ACCESSOIRES

	ARTICLE	QUANTITÉ
	Vis d'acier de 13 mm	8
	Vis de 10 mm x 40 mm	8 à 10*
	Vis d'acier de 10 mm x 20 mm	2
	Écrou autobloquant de 10 mm	8 à 10*
	Écrou autobloquant de 13 mm	8
	Support de fixation de l'échelle	2
	Rondelle en acier inoxydable	14 à 18*
	Rondelle en caoutchouc	2
	Clé métrique de 10 mm	2
	Clé métrique de 13 mm/15 mm	1
	Plaque coulissante	8
	Plaque de montage en acier	4
	Glissières de montage	2

OUTILS

Tous les outils dont vous avez besoin pour installer votre tente sont inclus. Sans être nécessaires, les outils suivants peuvent s'avérer utiles pour l'installation : une clé à cliquet de 13 mm/10 mm et une scie à métaux (pour couper les glissières de montage).

* Les modèles XL emploient deux ensembles d'accessoires de fixation supplémentaires pour les glissières.

ORIENTATION DE LA TENTE SUR VOTRE VÉHICULE

Vous avez deux options d'orientation pour monter votre nouvelle tente Tepui. La première, le montage arrière, oriente la tente de sorte que la porte et l'échelle se trouvent à l'arrière de votre véhicule; l'autre option, le montage latéral, l'oriente de sorte que la porte et l'échelle se trouvent sur le côté du véhicule. La plupart de nos clients choisissent le montage latéral, où l'échelle est placée sur le côté du véhicule.



MONTAGE ARRIÈRE



MONTAGE LATÉRAL

Les deux orientations conviennent aux gros véhicules, mais l'option de montage latéral convient mieux à la plupart des berlines et des petits VUS.

Avantages du montage arrière :

1. Convient aux espaces de camping étroits.
2. Le coffre de votre voiture ou la caisse de votre camionnette reste accessible depuis l'intérieur de l'annexe (comprise avec les modèles Autana, sinon vendue séparément).

Avantages du montage latéral :

1. Possibilité d'installer un support à vélo ou d'autres accessoires de remorquage sans nuire au fonctionnement de la tente.
2. La tente démontée n'est pas plus large que le toit de la plupart des voitures et VUS; lorsque la tente est pliée, sa base ne dépasse donc pas le toit de votre véhicule.
3. Normalement, il n'est pas nécessaire de couper les glissières de montage.



ASSEMBLAGE DE LA TENTE

1. Quatre* trous sont déjà percés dans la partie centrale de la base, pour y visser les glissières de montage. Alignez les trous des glissières sur les trous de la base.

* Les tentes de la série XL ont six trous de montage.



* Il est possible que les glissières perpendiculaires à la charnière dépassent la largeur de la base. Faites un trait sur chaque glissière et coupez l'excédent à l'aide d'une scie à métaux.

2. Glissez les écrous autobloquants de 10 mm dans la rainure intérieure de la glissière jusqu'à ce qu'ils soient alignés sur les trous de la glissière et de la base.

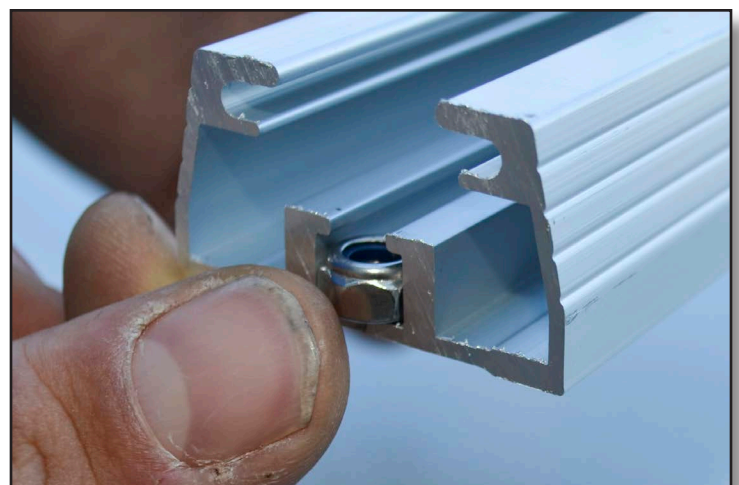

3. Prenez les vis de 10 mm et enfitez deux rondelles sur chaque vis. Glissez la main entre la base et le matelas et insérez les vis, munies de rondelles, dans les trous de la base. Si du ruban adhésif bloque le trou, percez-le pour insérer la vis. Les vis doivent traverser les trous de la base et des glissières de montage et entrer dans les écrous placés dans la rainure intérieure de la glissière. Glissez la main sous le matelas et serrez fermement les boulons à l'aide de la clé de 10 mm fournie.

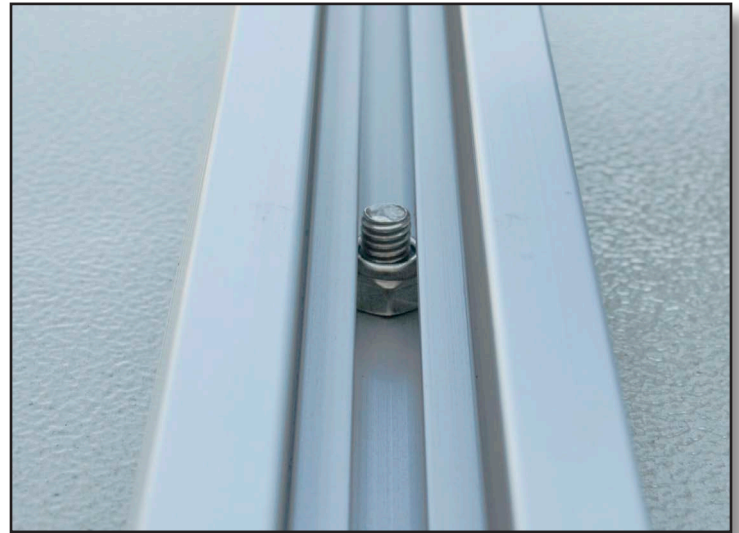

4. Retournez la tente. Placez les supports de fixation de l'échelle sur les trous déjà percés près du bord de la base et fixez-les à l'aide des boulons qui se trouvent sur les supports. Glissez les vis entre le matelas et la base et insérez chacune d'elles dans une rondelle d'acier, dans le trou percé dans la base, dans le support de fixation de l'échelle et, enfin, dans un écrou autobloquant.

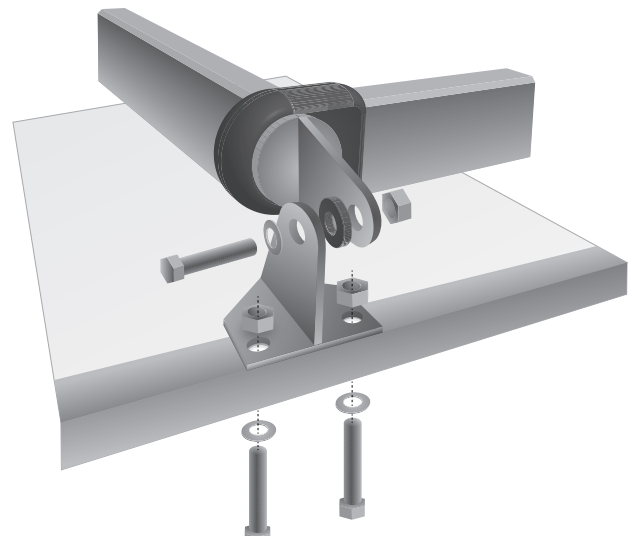

5. Fixez l'échelle aux supports en insérant une vis courte dans une rondelle d'acier, dans le côté extérieur du support de fixation, dans la rondelle de caoutchouc, dans le trou de l'échelle, puis dans un écrou autobloquant.
6. Après avoir fixé l'échelle, faites-la pivoter plusieurs fois sur les supports, puis serrez tous les boulons.



MONTAGE DE LA HOUSSE

1. Pour fixer la housse, glissez l'ourlet de bordure du tissu dans la rainure arrondie sur le côté articulé de la base de la tente. Vérifiez l'orientation de la housse : le côté extérieur doit être sur le dessus lorsque vous rabattez la housse sur la tente.



2. Rattachez les bandes Velcro des deux côtés de la tente pour tenir le vestibule en place.

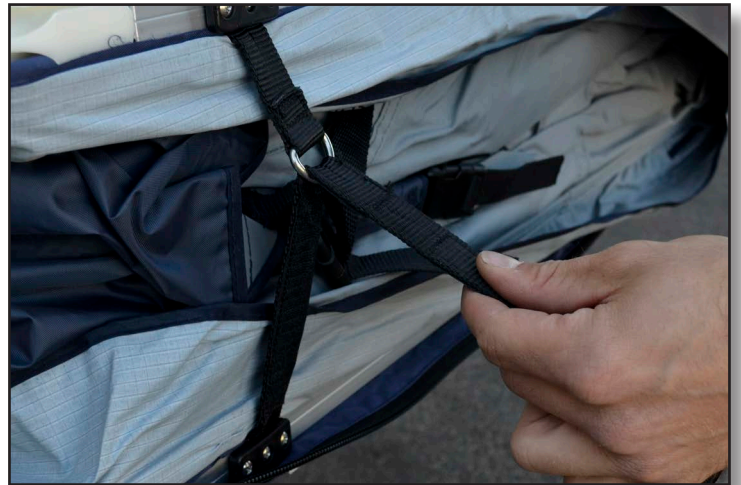

3. Fermez la fermeture éclair de la housse sur les trois autres côtés, en veillant à ne pas accrocher le tissu de la tente.
4. Rabattez les deux longues courroies au-dessus de la housse et fixez-les à l'aide des bandes Velcro.



MONTAGE SUR LES BARRES DE TOIT

1. Placez la tente sur les barres porte-bagages de votre véhicule, en veillant à ce que les glissières de montage soient perpendiculaires aux barres auxquelles elles seront fixées et à ce que la tente soit centrée sur les barres porte-bagages. Orientez la charnière de sorte que la tente s'ouvre du côté voulu.
2. Glissez les vis de 13 mm et les plaques coulissantes dans les glissières de montage. Soulevez un côté de la tente pour glisser un ensemble de vis et plaque coulissante de chaque côté de la barre porte-bagages. Répétez cette opération aux trois autres coins.
3. À chaque coin où une glissière de montage croise une barre porte-bagages, fixez la glissière à l'aide d'une plaque d'acier et de deux écrous autobloquants. Serrez les huit boulons fermement à l'aide de la clé fournie. Vérifiez régulièrement le serrage des boulons et des plaques de montage lorsque vous utilisez la tente, afin qu'ils demeurent solidement fixés sur vos barres porte-bagages.
4. Après avoir vérifié le positionnement de la tente et le serrage des huit boulons, insérez les embouts de caoutchouc dans les extrémités des glissières. Donnez quelques légers coups de marteau au besoin.



MONTAGE DE LA TENTE

1. Détachez les courroies de la housse.
2. Ouvrez la fermeture éclair de la housse. Vous pouvez retirer la housse complètement, l'enrouler ou la laisser pendre sur le côté du véhicule.
3. Détachez les courroies latérales de la tente et celle qui retient l'échelle.
4. Détachez la courroie rouge de l'échelle et déployez l'échelle jusqu'à ce que les goupilles d'arrêt de chaque section soient enclenchées.
5. Utilisez l'échelle comme levier pour ouvrir la tente, en la tirant vers l'arrière jusqu'à ce qu'elle repose fermement sur le sol. Vérifiez que tous les barreaux de l'échelle télescopique sont bien verrouillés. La base de la tente doit être horizontale et l'échelle doit former un angle de 60 degrés avec le sol.
6. Pour régler la hauteur de l'échelle, en commençant par la section supérieure, appuyez sur les deux boutons en dessous du barreau de façon à débloquer les goupilles d'arrêt. Faites glisser l'échelle vers le haut, de sorte qu'elle pénètre jusqu'à la hauteur du barreau supérieur. Répétez pour chaque section jusqu'à ce que l'échelle ait la longueur voulue. Vérifiez que les sections d'échelle restantes sont parfaitement enclenchées.

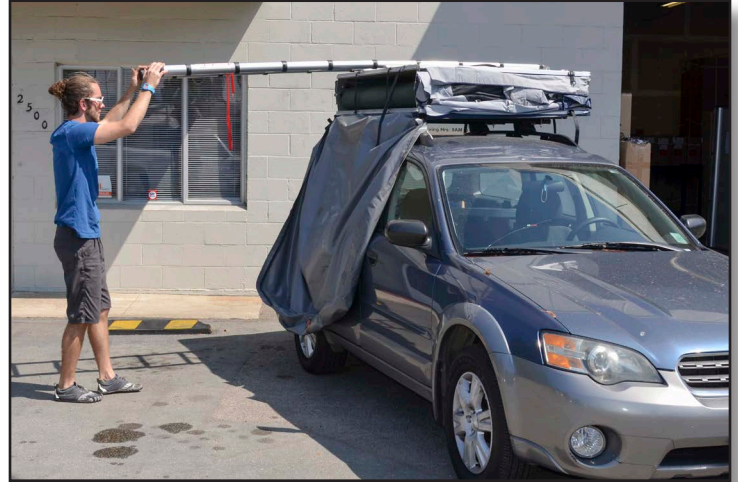

7. Détachez les œillets sur l'auvent et le double toit. Trouvez les fentes pratiquées dans le tissu de la base. Des trous sont déjà percés en dessous de chaque fente. Insérez le tendeur du double toit dans le trou, à un angle de 45 degrés, puis courbez-le légèrement pour passer l'autre extrémité dans l'œillet. Répétez cette opération pour les deux œillets des auvents et ceux qui se trouvent aux deux extrémités du double toit.



Et voilà! Vous pouvez grimper dans la tente. Bienvenue dans l'équipe #teamtepui. Montrez-nous où vous mène votre tente Tepui!

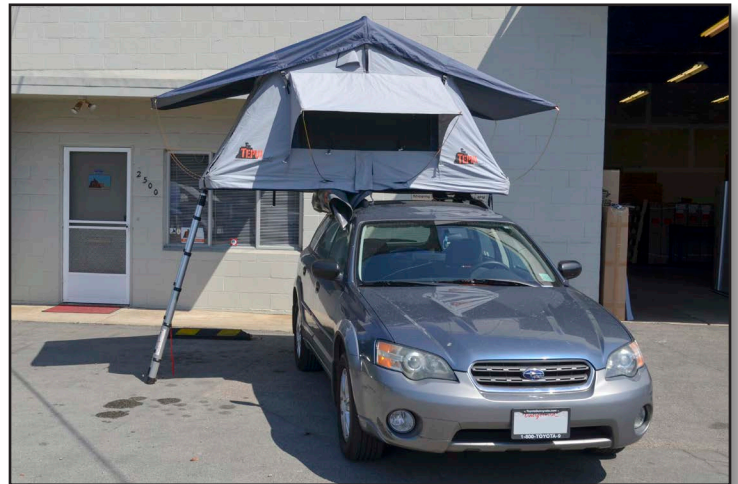

Pour démonter la tente, retirez les tendeurs du double toit. Déployez l'échelle et utilisez-la comme levier pour refermer la tente. Pour ranger l'échelle, appuyez sur les boutons rouges à la base de l'échelle. Attachez les courroies latérales de la tente et celle qui retient l'échelle avant de remettre la housse. Fixez le tout à l'aide des courroies et des bandes Velcro qui traversent la housse.

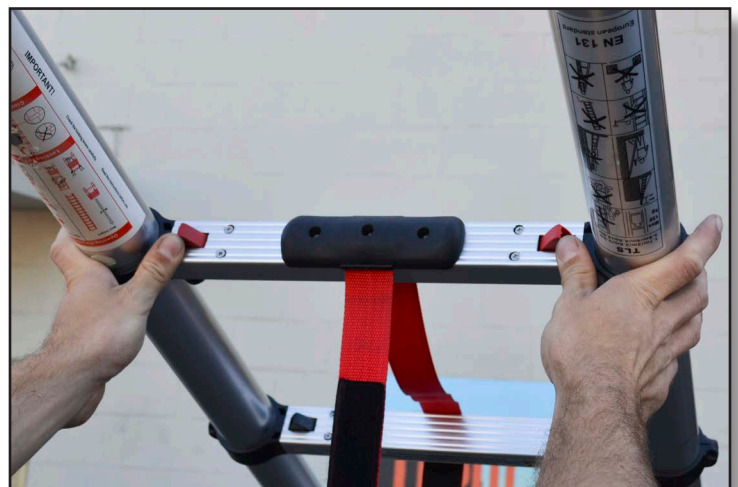

VESTIBULES AMOVIBLES

1. Glissez la tirette de la bordure Zipper Gimp^{MC} jusqu'au début de la fermeture éclair. En commençant à la pièce de coin en plastique de la base, placez la bordure Zipper Gimp^{MC} de sorte que la tirette se trouve à l'extérieur et vers le haut. Enfilez l'ourlet de la bordure Zipper Gimp^{MC} dans la rainure en C supérieure jusqu'à ce que les extrémités de la fermeture éclair se trouvent aux deux bouts de la charnière.



2. Répétez cette opération avec la deuxième moitié de la bordure Zipper Gimp^{MC}, sur l'autre côté de la base de la tente. Les extrémités de chaque partie de la fermeture éclair doivent se faire face à la charnière de la tente.

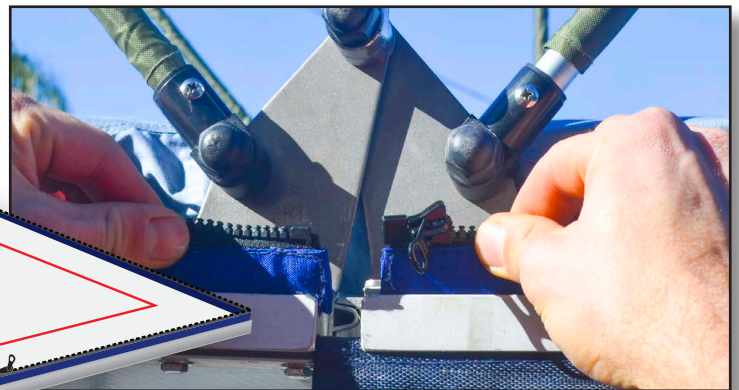
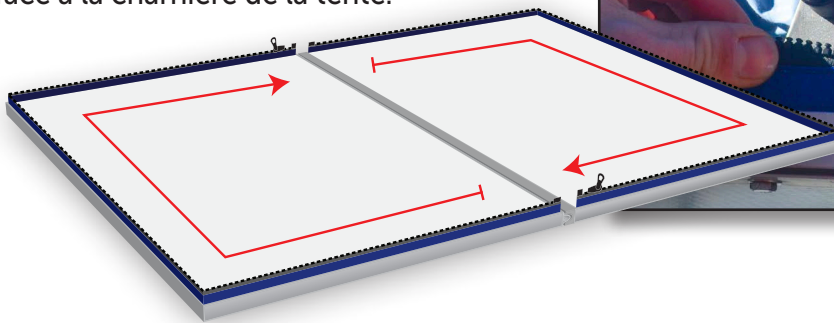

3. Étendez le vestibule en répartissant le tissu sur le squelette de la tente et en veillant à placer une des portes au-dessus de l'échelle. En commençant à la charnière, fermez la fermeture éclair qui unit le vestibule aux deux parties de la bordure Zipper Gimp^{MC}. Si la tension rend cette opération difficile, réduisez-la en rapprochant l'échelle du véhicule pour soulever la base.



MODÈLES AUTANA

Les modèles Autana sont munis d'un grand vestibule et d'une annexe. L'annexe, vendue séparément, peut être ajoutée à tous les autres modèles.



INSTALLATION DU VESTIBULE

1. Saisissez la perche qui se trouve à la base de la tente et placez-la à l'intérieur des coins supérieurs du vestibule. Ajustez les extrémités de la perche sur les cavités de la charnière de la base. Tirez le vestibule vers le sol pour le tendre.
2. Ancrez le vestibule au sol à l'aide des cordes fournies.

MONTAGE DE L'ANNEXE

1. Poussez l'échelle vers le véhicule pour soulever la base de la tente et exposer la rainure en C qui se trouve le long de la charnière. Retirez la housse et glissez l'ourlet de tissu de l'annexe dans la rainure en C.
2. Placez l'échelle de sorte qu'elle soit entourée des parois de l'annexe. Fixez les trois autres côtés de l'annexe à la base au moyen de la fermeture éclair. Vous devrez pour cela retirer temporairement les deux tendeurs du double toit.
3. Fixez le plancher aux quatre côtés de l'annexe au moyen de la fermeture éclair.
4. Ancrez les quatre coins au sol pour maximiser l'espace intérieur et solidifier l'annexe.



MANUTENTION ET ENTREPOSAGE

Nettoyez et faites sécher votre tente après chaque séjour :

1. Ouvrez complètement la tente et passez le balai ou l'aspirateur.
2. Au besoin, nettoyez le tissu à l'eau tiède, en frottant avec une brosse douce ou moyenne et un détergent doux. Rincez bien le tissu avant de l'assécher.
3. Laissez sécher la tente au soleil, toutes fenêtres ouvertes. La tente doit être parfaitement sèche pour l'entreposage, de façon à éviter l'apparition de moisissures. Cette étape est particulièrement cruciale après un séjour sous la pluie ou en milieu humide.
4. Utilisez une petite brosse pour débarrasser les fermetures éclair de toute saleté. Vaporisez un lubrifiant à base de silicone pour entretenir les fermetures éclair.
5. Nettoyez le matelas et suspendez-le pour le faire sécher.



GARANTIE LIMITÉE

CE QUI EST COUVERT

Tepui Outdoors, Inc., fabricant des tentes Tepui, garantit à l'acheteur original que ses produits sont exempts de défauts de matériaux et de fabrication pour la période spécifiée, sauf exceptions ci-dessous. La durée de vie du produit correspond à la période allant de la date d'achat jusqu'au moment où le produit n'est plus utilisable en raison de l'usure normale.

CE QUI N'EST PAS COUVERT

Tepui Outdoors, Inc. ne peut être tenue responsable de la dégradation naturelle des matériaux qui se produit inévitablement après une utilisation prolongée (p. ex. dommages à la tente dus au rayonnement ultraviolet [UV], usure normale des fermetures éclair), ni des défauts causés par des accidents, des abus, des modifications, des animaux, des tempêtes, une utilisation incorrecte ou un entretien déficient.

IL N'Y A AUCUNE AUTRE GARANTIE EXPRESSE AU-DELÀ DES MODALITÉS DE LA PRÉSENTE GARANTIE LIMITÉE. Tepui Outdoors, Inc. NE PEUT EN AUCUN CAS ÊTRE TENUE RESPONSABLE DE DOMMAGES ACCESSOIRES OU INDIRECTS.

Comme certains États n'autorisent pas l'exclusion ou la limitation des dommages accessoires ou indirects, la limitation ou l'exclusion ci-dessus peut ne pas vous concerner.

CE QUE FERA TEPUI OUTDOORS, INC.

Si, après inspection, nous estimons qu'un produit est défectueux en raison d'un défaut de fabrication ou de matériau, nous réparerons ou remplacerons le produit, à notre discrétion, sans frais.

COMMENT FAIRE VALOIR LA GARANTIE

Retournez le produit, port payé, au revendeur Tepui Tents auprès de qui vous l'avez acheté ou contactez le service à la clientèle de Tepui Tents, au 1-800-301-9874 (sans frais), pour obtenir une autorisation de retour. Aucun envoi en port dû ou sans numéro d'autorisation de retour ne sera accepté.

RÉPARATIONS

Si votre tente a besoin d'entretien ou de réparation en raison d'usure normale, de dommages causés par un animal ou un accident, ou pour toute autre raison qui n'est pas couverte par la garantie, nous fournirons le service nécessaire à un prix raisonnable, plus les frais d'envoi et de manutention. Nous exigeons que les produits reçus aux fins de réparation soient correctement nettoyés, conformément à nos recommandations d'entretien. Veuillez envoyer votre produit ou le composant abîmé (p. ex. le double toit), port payé, accompagné d'une description du travail demandé. Pour l'entretien et les réparations, veuillez contacter notre service à la clientèle, sans frais, au 1-800-301-9874.

LA PRÉSENTE GARANTIE ET LA LOI

La présente garantie vous accorde certains droits reconnus par la loi. Suivant l'endroit où vous habitez, vous pouvez jouir d'autres droits.

PÉRIODE DE GARANTIE

La garantie limitée s'applique pour une période de deux ans sur tous les composants de la tente, y compris la base, les perches d'aluminium, l'échelle, le tissu et les coutures.





Tepui Outdoors, Inc.

2500 Rosedale Avenue

Soquel, CA 95073

1-800-301-9874