

BAŞVURMAK ÜZERE SAKLAYIN. Bu talimatlara uymazsanız çocuğunuzun güvenliği etkilenebilir.

- Ebeveyn gözetimi altında kullanılmak içindir.
- Çocuğunuzun asla gözetimsiz bırakmayın.
- Bu çocuk taşıyıcıyı doğrudan veya dolaylı olarak ateşe ya da alevlere maruz bırakmayın. Yangına dikkatsizlik neden olur.
- Çocuğunuz bu ürünü oynamasına izin vermeyin.
- Thule Shine All-Weather Cover, Thule Shine Bebek Arabası ve Thule Shine Bassinet ile uyumludur.

TWISSIJA: MT

IMPORTANTI - AQRA L-ISTRUZZJONIJET TAJJEB QABEL TUŻA U ŻOMMHOM GHAL REFERENZA FUTURA. Is-sigurtà tat-tfal tista' tkun affettwata jekk ma ssegwix dawn l-istruzzjonijiet.

- Għandu jintuża taħt superviżjoni tal-ġenituri.
- Qatt thalli t-tifel/tifa waħdu/waħedha.
- Tużax dan it-trasportatur tat-tarbija madwar jew qrib nirien miftuħa jew f'jamma esposti. It-traskuraġni tista' tikkawża nirien.
- Thallix it-tarbija tilgħab b'dan il-prodott.
- Thule Shine All-Weather Cover huwa kompatibbli mat-Thule Shine Stroller u t-Thule Shine Bassinet.

HE אזהרה

חשוב - קרא בקפידה ושומר לעין במועד מאוחר יותר.
בטיחות הילד עלולה להיפגע אם לא תמלא אחר הנחיות אלה.

- לשימוש תחת השגחת הורים.
- לעולם אל תשאיר את הילד ללא השגחה.
- אין להשתמש במנשא תינוק זה ליד אש בוערת או להבה גלויה או בקרבתן. חוסר תשומת לב גורם לשריפות.
- אל תניח לילד לשחק עם מוצר זה.
- הכיסוי של Thule Shine שמתאים לכל מזג אוויר מתאים לעגלה של Thule Shine ולסל השכיבה של Thule Shine.

AR تحذیر!

مهم نرجی قراءة هذه المدة تبعتها الاحتفاظ بها للرجوع اليها في المستقبل. فقتتأر سلامة الطفل إالمتتبع هذه التعليمات بدقة.

- يجب استخدامها تحت إشراف الوالدين.
- يجب عدم ترك الطفل دون رقابة مطلقاً.
- لا تستخدم ناقله الأطفال هذه بجوار أو بالقرب من نار متوهجة أو لهب مكشوف. الإهمال يؤدي إلى حدوث حريق.
- ينبغي عدم السماح للطفل باللعب بهذا المنتج.
- يتوافق الغطاء الملائم لحالات الطقس Thule Shine مع عربة الأطفال Thule Shine وسرير الأطفال Thule Shine.

警告! ZH

重要提示 — 请仔细阅读并保留供日后参考。
如果不遵守这些说明, 您孩子的安全可能会受到影响。

- 在家长监视下使用。
- 儿童必须时刻有人照看。
- 请勿在明火或无遮蔽的火焰周围或附近使用此童车。疏忽大意, 易引火灾。
- 勿让儿童摆弄本产品。
- Thule Shine 全天候防雨罩完美适配 Thule Shine 婴儿车和 Thule Shine 摇篮。

警告! ZH

重要須知 — 請仔細閱讀並保管此說明, 以便未來參考使用。
沒有遵守此說明, 兒童的安全可能會受到影響。

- 在家長監視下使用。
- 切勿讓兒童無人照管。
- 請勿在明火附近使用此兒童背架。如果不慎, 可能引發火災。
- 請勿讓兒童玩弄此產品。
- Thule Shine 晴雨罩適用於 Thule Shine 嬰兒推車與 Thule Shine 搖籃。

警告! JA

重要 - 注意して読んだあと、後で参照できるように保管してください。記載されている指示に従わない場合、お客様の安全が損なわれるおそれがあります。

- 保護者の監督のもとで使用してください。
- お子様を乗せた状態では絶対に放置しないでください。
- 暖炉の火など、裸火の周辺や付近でこのチャイルドキャリアを使用しないでください。火災の原因になります。
- お子様が本製品で遊ばないようにください。
- Thule Shine All-Weather CoverはThule ShineベビーカーとThule Shine Bassinetに対応しています。

경고! KO

중요 - 나중에 참고할 수 있도록 이 지침을 잘 보관하십시오. 이러한 지침을 따르지 않으면 자녀의 안전에 좋지 않은 영향을 줄 수 있습니다.

- 부모의 감독 하에 사용해야 합니다.
- 아이를 방치하지 마십시오.
- 이 아동용 캐리어를 화기나 불꽃 근처에서 사용하지 마십시오. 부주의로 인해 화재가 발생할 수 있습니다.
- 아이가 이 제품을 가지고 놀지 않게 하십시오.
- Thule Shine All-Weather Cover는 Thule Shine Stroller 및 Thule Shine Bassinet과 호환됩니다.

คำเตือน TH

ข้อสำคัญ - อ่านในขณะยึดและเก็บไว้ใช้ข้างอิงในอนาคต
เด็ก อาจได้รับอันตรายได้หากไม่ทำตามคำแนะนำเหล่านี้

- สำหรับใช้งานภายใต้การกำกับดูแลของผู้ปกครอง
- ห้ามปล่อยเด็กไว้ตามลำพัง
- ห้ามใช้รถเข็นเด็กนี้ในบริเวณที่ใกล้เคียงกับกองไฟหรือเปลวไฟที่ไม่มีสิ่งกำบัง เพราะรถอาจติดไฟได้หากไม่ระมัดระวัง
- อย่าปล่อยให้เด็กเล่นผลิตภัณฑ์นี้
- ครอบคลุมสำหรับทุกสภาพอากาศ Thule Shine สามารถใช้ได้กับรถเข็นเด็ก Thule Shine และเปลเด็ก Thule Shine

AMARAN! MS

PENTING - BACA DENGAN TELITI DAN SIMPAN UNTUK RUJUKAN MASA HADAPAN. Keselamatan anak anda mungkin terjejas jika anda tidak mengikut arahan ini.

- Untuk digunakan di bawah seliaan ibu bapa.
- Jangan sekali-kali membiarkan kanak-kanak tanpa seliaan.
- Jangan guna pembawa kanak-kanak ini di sekitar atau berhampiran nyalaan api atau nyalaan api yang terdedah. Kecuaian mengakibatkan kebakaran.
- Jangan biarkan anak bermain dengan produk ini.
- Thule Shine All-Weather Cover serasi dengan Kereta Sorong Thule Shine dan Bassinet Thule Shine.

1

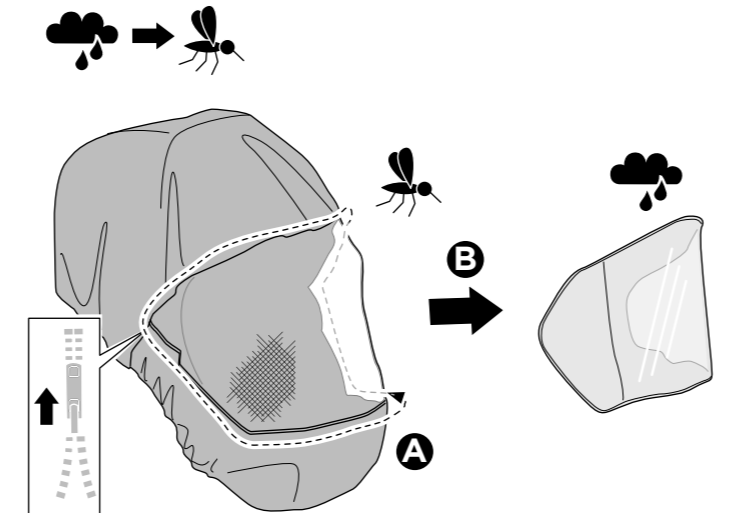
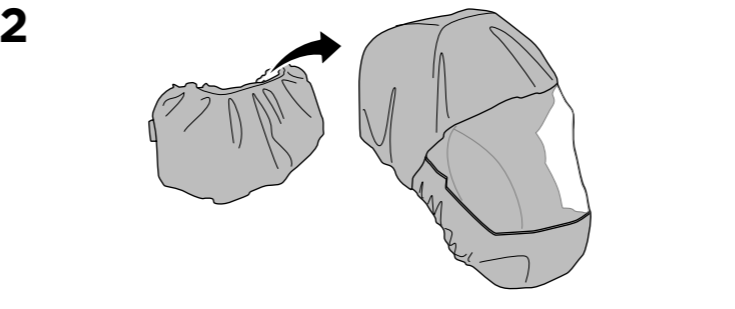
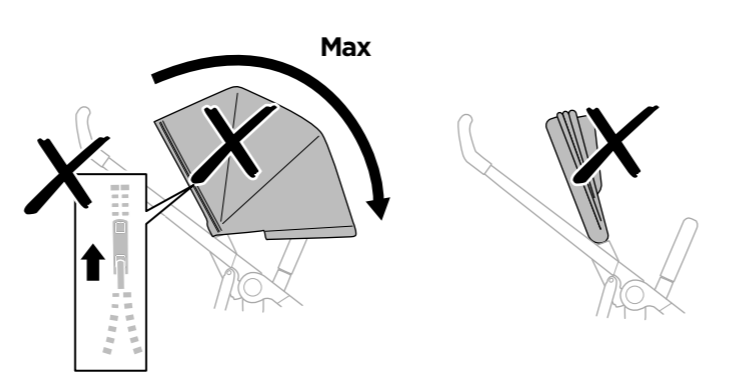
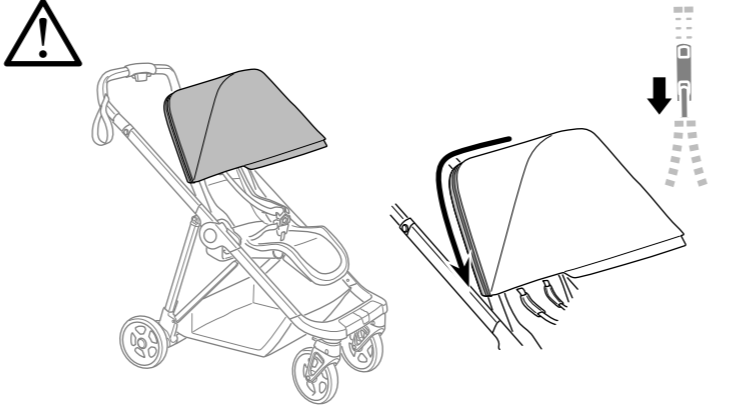
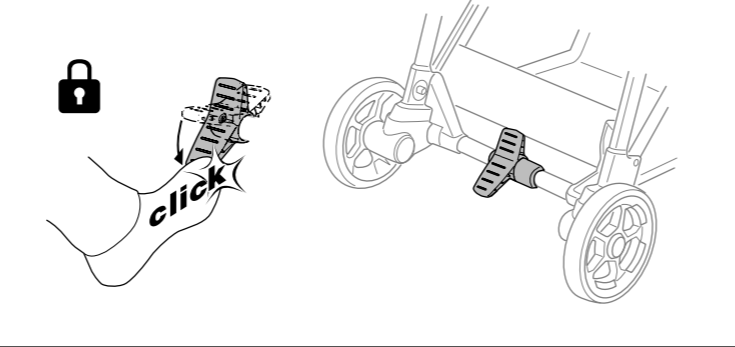

3

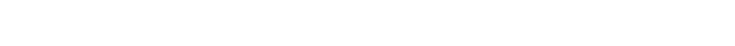
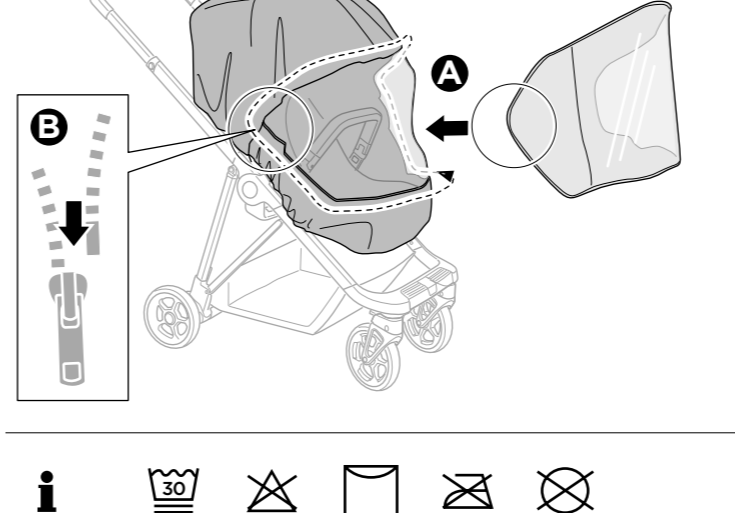
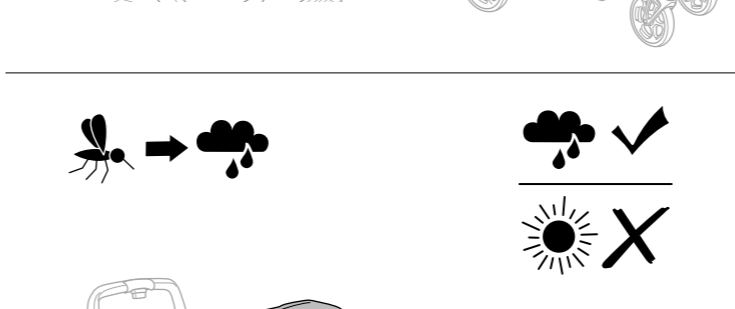
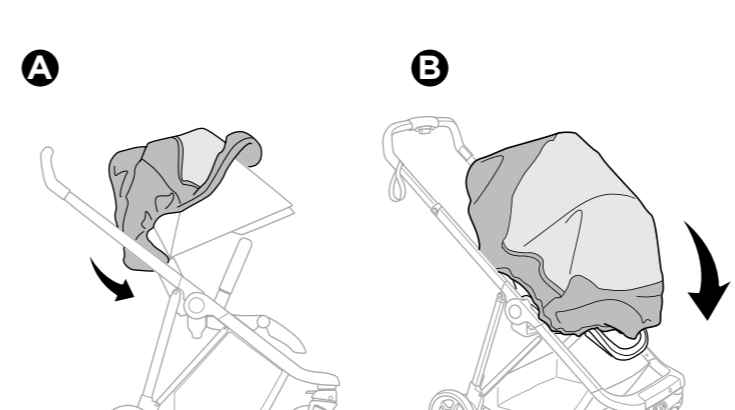
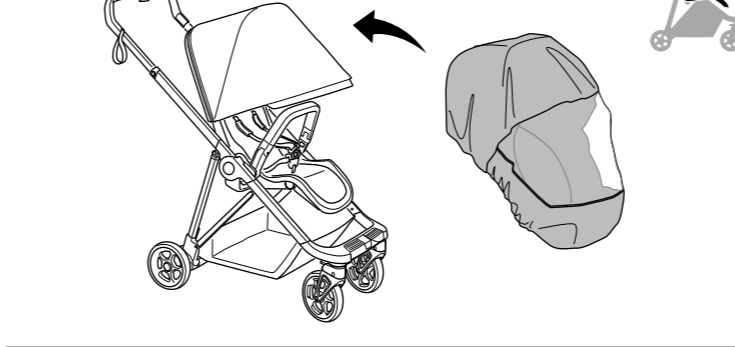

4

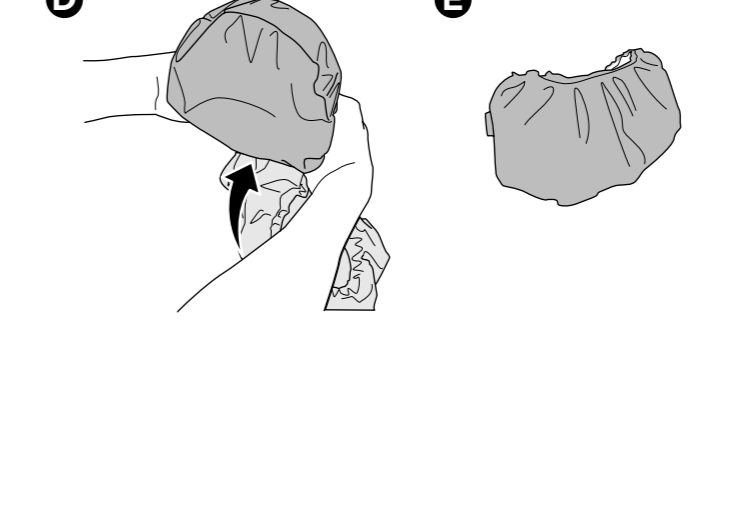
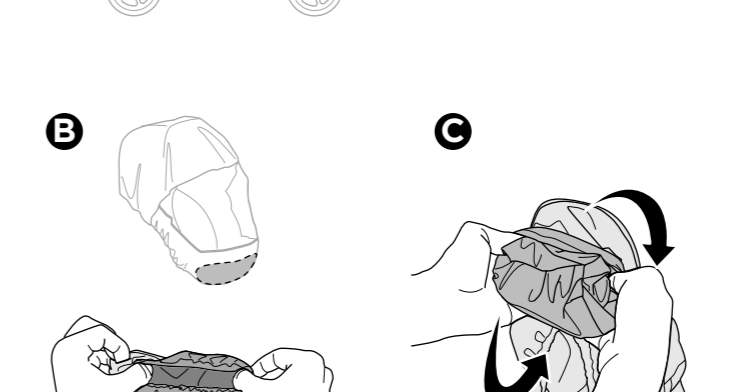
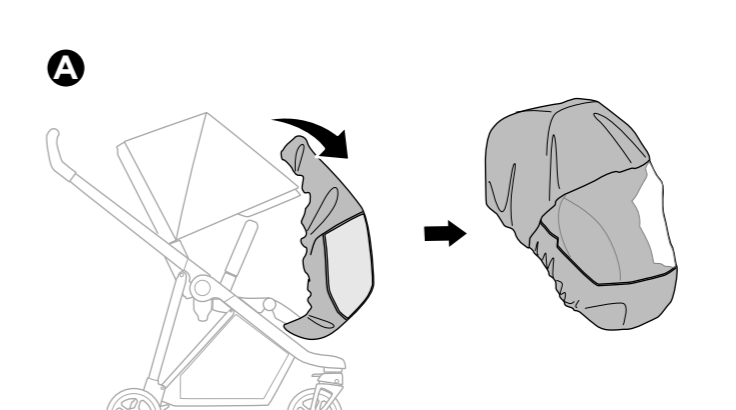
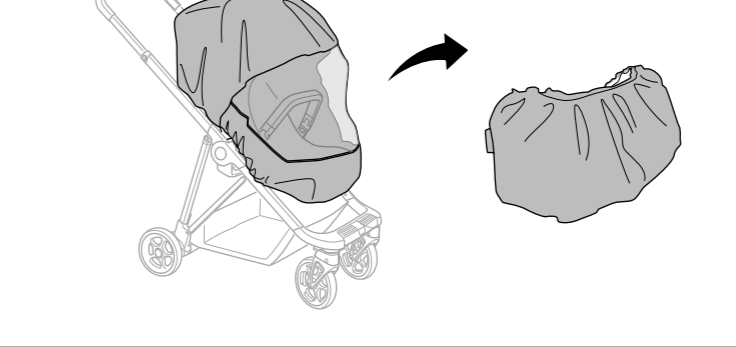

i

