

> Instructions

Thule Chariot Cross 2

double & single

102010XX



EN Multisport trailer
DE Mehrzweck-Anhänger
FR Multi-purpose trailer
NL Multifunctionele fietskar
ES Remolque para bicicleta multifuncional
PT Trailer multiesportivo
IT Rimorchio multiuso
SV Multisportvagn
DK Multisportstrailer
NO Flerfunksjonsvogn
FI Monikäyttöperävaunu
IS Margnota tengivagn
ET Universaalsed kärud
LV Daudzfunkcionāla piekabe
LT Universalių priekaba
RU Универсальный прицеп
UK Багатофункціональний причеп
PL Wielofunkcyjna przyczepka

CS Multifunkční přívěs
HU Többfunkciós utánfutó
RO Remorcă multifuncțională
SK Viacúčelový príves
SL večnamenski voziček
BG Многофункционално ремарке
HR Multifunkcionalna prikolica
EL Τρέιλερ πολλαπλών χρήσεων
TR Çok amaçlı dorse
MT Trejler b'haġfa użi

גנר רב-תכליתי **HE**
 مقطورة متعددة الاستخدام **AR**

ZH 多用途拖车
ZH 多功能拖車
JA 多目的トレーラー
KO 다목적 트레일러
TH รถพ่วงอเนกประสงค์
MS Treler berbilang fungsi

Product Registration

THULE

Enregistrement du produit

Registro del producto

Produktregistrering

www.thule.com/register



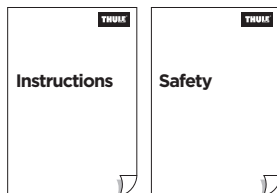

www.thule.com/register

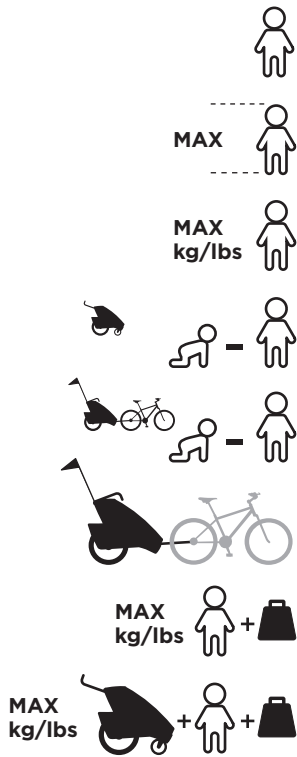

Thule Chariot Cross 2 Single

Thule Chariot Cross 2 Double



		
	111 cm 44 inch	111 cm 44 inch
	22 kg 49 lbs	22 kg 49 lbs
	6 m - 4 y	6 m - 4 y
	1 - 4 y	1 - 4 y
	14,2 kg 31.4 lbs	16,1 kg 35.6 lbs
	34 kg 75 lbs	42 kg 92 lbs
	50 kg 110 lbs	60 kg 132 lbs

EN *Whichever comes first
FR *N'importe lequel
ES *Lo que ocurra primero
DE *Je nach dem, was zuerst kommt
NL *Afhankelijk van wat zich het eerst voordoet
PT *O que vier primeiro
IT *A seconda di quale si verifica prima
SV *Beroende på vad som infaller först
DK *Uanset hvilken, der kommer først
NO *Det som skjer først
FI *Kumpi tapahtuukaan ensin
IS *Sama hvort gerist fyrst
ET *Kumb on varasem
LV *Neraugoties uz to, kurš ir pirmais
LT *Atsižvelgiant į tai, kas įvyksta pirmiau
RU *Смотря что наступит ранее
UK *Залежно від того, що настане раніше
PL *w zależności które zostanie przekroczone jako pierwsze

CS *Cokoliv, co přijde dříve
HU *Amelyik előbb történik
RO *Oricare se realizează mai întâi
SK *Podľa toho, čo nastane skôr
SL *Kar je izpolnjeno prej
BG *Което е първо
HR *Ovisno o tome što nastupi prije
EL *Όποιο έρθει νωρίτερα
TR *Hangisi önce gerçekleşirse
MT *Ikun liema jkun li jiġi l-ewwel

*המוקדם מביניהם **HE**
 *ایهما يأتي أولاً **AR**

ZH-CN *以先达到者为准
ZH-TR *先到者優先
JA *どちらでも、早い方を
KO *이 가운데 먼저인 것
TH *แล้วแต่ว่ารายการใดจะถึงก่อน
MS *Mana satu dahulu

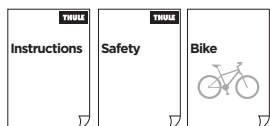

EN

IMPORTANT - READ CAREFULLY AND KEEP FOR FUTURE REFERENCE. THE CHILD'S SAFETY MAY BE AFFECTED IF YOU DO NOT FOLLOW THESE INSTRUCTIONS.

READ THE SAFETY MANUAL FOR THULE STROLLERS AND BICYCLE TRAILERS BEFORE USE AND KEEP FOR FUTURE REFERENCE.

FR

IMPORTANT - LISEZ ATTENTIVEMENT CES INSTRUCTIONS ET CONSERVEZ-LES POUR RÉFÉRENCE FUTURE. LEUR NON-RESPECT POURRAIT COMPROMETTRE LA SÉCURITÉ DE VOTRE ENFANT.

LISEZ LE MANUEL DE SÉCURITÉ DES POUSETTES ET REMORQUES DE BICYCLETTE THULE AVANT DE LES UTILISER ET CONSERVEZ-LE POUR RÉFÉRENCE ULTÉRIEURE.

ES

IMPORTANTE - LEER LAS INSTRUCCIONES CUIDADOSAMENTE ANTES DEL USO Y MANTENERLAS PARA FUTURAS CONSULTAS SI NO SIGUE ESTAS INSTRUCCIONES, PUEDE PONER EN PELIGRO LA SEGURIDAD DE SU HIJO.

LEA EL MANUAL DE SEGURIDAD DE LOS CARRITOS Y REMOLQUES PARA BICICLETA DE THULE ANTES DE UTILIZARLOS Y GUÁRDELO PARA FUTURAS CONSULTAS.

DE

WICHTIG - LESEN SIE DIESE ANLEITUNG SORGFÄLTIG DURCH UND BEWAHREN SIE ZUM NACHSCHLAGEN AUF. DIE SICHERHEIT IHRES KINDES KANN BEEINTRÄCHTIGT WERDEN, WENN SIE DIESE ANLEITUNGEN NICHT BEFOLGEN.

LESEN SIE VOR DER VERWENDUNG DAS SICHERHEITSHANDBUCH FÜR THULE KINDERWAGEN UND FAHRRADANHÄNGER UND BEWAHREN SIE ES ZUM SPÄTEREN NACHSCHLAGEN AUF.

NL

IBELANGRIJK - LEES DE GEBRUIKSAANWIJZING ZORGVULDIG DOOR EN BEWAAR DEZE VOOR LATER GEBRUIK. DE VEILIGHEID VAN UW KIND KOMT IN HET GEDRANG ALS U DEZE INSTRUCTIES NIET OPVOLGT.

LEES VOOR GEBRUIK DE VEILIGHEIDSHANDLEIDING VOOR KINDERWAGENS EN FIETSTRAILERS VAN THULE EN BEWAAR DEZE TER REFERENTIE.

PT

IMPORTANTE - LER CUIDADOSAMENTE AS INSTRUÇÕES ANTES DE USAR E GUARDE-LAS PARA FUTURA REFERÊNCIA. A SEGURANÇA DA SUA CRIANÇA PODE SER AFECTADA SE NÃO SEGUIR ESTAS INSTRUÇÕES.

LEIA O MANUAL DE SEGURANÇA DOS CARRINHOS INFANTIS E BIKE TRAILERS THULE ANTES DE USAR E GUARDE-O PARA REFERÊNCIA FUTURA.

IT

IMPORTANTE - LEGGERE ATTENTAMENTE LE ISTRUZIONI PRIMA DELL'USO E CONSERVARLE PER FUTURO RIFERIMENTO. LA SICUREZZA DEI TUOI BAMBINI POTREBBE ESSERE A RISCHIO SE NON SEGUI QUESTE ISTRUZIONI.

LEGGERE IL MANUALE DI SICUREZZA PER I PASSEGGINI E I RIMORCHI PER BICI THULE PRIMA DELL'USO E CONSERVARE PER FUTURE CONSULATAZIONI.

SV

VIKTIG - LÄS ANVISNINGARNA NOGA FÖRE ANVÄNDNING. SPARA DEM FÖR FRAMTIDA BRUK. DITT BARN KAN SKADAS OM DU INTE FÖLJER ANVISNINGARNA.

LÄS SÄKERHETSMANUALEN FÖR THULES VAGNAR OCH CYKELVAGNAR FÖRE ANVÄNDNING OCH BEHÅLL DEN FÖR FRAMTIDA BRUK.

DK

VIGTIG - LÆS OMHYGGELIGT. GEM TIL FREMTIDIG BRUG. DU RISIKERER AT UDSÆTTE DIT BARN FOR FARE, HVIS DU IKKE FØLGER DISSE ANVISNINGER.

LÆS SIKKERHEDSANVISNINGEN TIL THULE-KLAPVOGNE OG -CYKELTRAILERE IGennem FØR BRUG OG BEHOLD DEM TIL FREMTIDIG REFERENCE.

NO

VIKTIG - TA VARE PÅ DISSE INSTRUKSJONENE, DU KAN FÅ BEHOV FOR DEM SENERE. HVIS DU IKKE FØLGER DISSE INSTRUKSJONENE, KAN DET GÅ UT OVER BARNETS SIKKERHET.

LES SIKKERHETSHÅNDBOKEN FOR THULE-BARNEVOGNER OG -SYKKELVOGNER FØR BRUK, OG TA VARE PÅ DEN I TILFELLE DU FÅR BRUK FOR DEN SENERE.

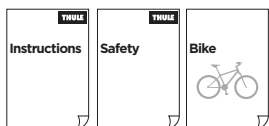
**FI**

TÄRKEÄ - LUE OHJEET HUOLELLISESTI ENNEN KÄYTTÖÄ JA SÄILYTÄ NE TULEVAAN KÄYTTÖÄ VARTEN. NÄIDEN OHJEIDEN NOUDATTAMATTA JÄTTÄMINEN VOI VAIKUTTAA LAPSESI TURVALLISUUTEEN.

LUE THULE-LASTENVAUNUJEN JA -PYÖRÄILYVAUNUJEN TURVALLISUUSOPAS ENNEN KÄYTTÖÄ JA PIDÄ SE TALLESSA.

IS

MIKILVÆGT - GEYMIÐ ÞESSAR LEIÐBEININGAR TIL SÍÐARI NOTA. ÖRYGGI BARNINS KANN AÐ VERA STEFNT Í HÆTTU EF EKKI ER FARIÐ EFTIR ÞESSUM LEIÐBEININGUM.

LESID ÖRYGGISLEIÐBEININGARNAR FYRIR THULE-KERRUR OG -TENGIVAGNA Á REIÐHJÓL FYRIR NOTKUN OG GEYMIÐ ÞÆR TIL SÍÐARI NOTA.

ET

OLULINE - ENNE KASUTAMIST LOE TÄHELEPANELIKULT LÄBI KASUTUSJUHEN-DID JA HOIA NEEÐ ALLES EDASPIDISEKS. KUI TE EI JÄRGI NEID JUHSEID, VÕIB SEE MÕJUTADA TEIE LAPSE OHUTUST.

ENNE KASUTAMIST LUGEGE LÄBI THULE KÄRUDE JA RATTANAAGISTE OHUTUS-JUHEND NING HOIDKE SEE EDASPIDISEKS KASUTAMISEKS ALLES.

LV

SVARĪGI - PIRMS LIETOŠANAS UZMANĪGI IZLASIET ŠO INSTRUKCIJU, UN VĒLĀK TO TURIET PA ROĶAI, LAI BŪTU KUR IESKATĪTIES. ŠO NORĀDĪJUMU NEIEVĒROŠANA VAR APDRAUDĒT JŪSU BĒRNA DROŠĪBU.

PIRMS LIETOŠANAS IZLASIET THULE RATINU UN VELOSIPĒDA PIEKA-BJU DROŠĪBAS ROKASGRĀMATU UN SAGLABĀJIET TO TURPMĀKAJ IZMANTOŠANAI.

LT

SVARBU - PRIEŠ NAUDOJANT ATIDŽIAI PERSKAITYTI INSTRUKCIJAS IR IŠSAUGOTI JAS, KAD BŪTŲ GALIMA VADOVAUTIS IR VĒLIAU. NEATSIZVELGUS Į ŠIAS INSTRUKCIJAS GALI BŪTI SUMAŽINTAS JŪSŲ VAIKO SAUGUMAS.

PRIEŠ NAUDODAMI PERSKAITYKITE „THULE“ VEŽIMĖLIŲ IR DVIRAČIŲ PRIEKABŲ VADOVĄ IR JO NEIŠMESKITE, KAD GALĖTUMĖTE PERŽIŪRĖTI ATEITYJE.

RU

ВАЖНО - СОХРАНИТЕ ДАННОЕ РУКОВОДСТВО ДЛЯ ДАЛЬНЕЙШЕГО ИСПОЛЬЗОВАНИЯ. ЕСЛИ ВЫ НЕ БУДЕТЕ СЛЕДОВАТЬ ИНСТРУКЦИЯМ, ИЗЛОЖЕННЫМ В РУКОВОДСТВЕ, БЕЗОПАСНОСТЬ ВАШЕГО РЕБЕНКА МОЖЕТ ОКАЗАТЬСЯ ПОД УГРОЗОЙ.

ПЕРЕД ЭКСПЛУАТАЦИЕЙ ИЗУЧИТЕ РУКОВОДСТВО ПО ТЕХНИКЕ БЕЗОПАСНОСТИ ДЛЯ КОЛЯСОК И ВЕЛОСИПЕДНЫХ ПРИЦЕПОВ THULE И СОХРАНИТЕ ЕГО ДЛЯ ДАЛЬНЕЙШЕГО ИСПОЛЬЗОВАНИЯ.

UK

ВАЖЛИВО - ЗБЕРІГАЙТЕ ЦІ ІНСТРУКЦІЇ ДЛЯ ПОДАЛЬШОЇ ДОВІДКИ. НЕДОТРИМАННЯ ЦИХ ІНСТРУКЦІЙ МОЖЕ МАТИ НЕГАТИВНІ НАСЛІДКИ ДЛЯ БЕЗПЕКИ ВАШОЇ ДИТИНИ.

ПЕРЕД ВИКОРИСТАННЯМ ПЕРЕГЛЯНЬТЕ ПОСІБНИК ІЗ БЕЗПЕКИ ДЛЯ КОЛЯСОК І ВЕЛОСИПЕДНИХ ПРИЦЕПІВ THULE ТА ЗБЕРІГАЙТЕ ЙОГО ДЛЯ ДОВІДКИ В МАЙБУТЬОМУ.

PL

WAŻNE - PRZED UŻYTKOWANIEM DOKŁADNIE PRZECZYTAĆ NINIEJSZĄ INSTRUKCJĘ I ZACHOWAĆ JĄ NA PRZYSZŁOŚĆ. W PRZYPADKU NIE-PRZESTRZEGANIA TYCH INSTRUKCJI BEZPIECZEŃSTWO DZIECKA MOŻE BYĆ ZAGROŻONE.

PRZED ROZPOCZĘCIEM UŻYTKOWANIA WÓZKÓW I PRZYCZEPEK ROWEROWYCH THULE PRZECZYTAJ BROSZURĘ DOTYCZĄCĄ BEZPIECZEŃSTWA I ZACHOWAJ JĄ DO WYKORZYSTANIA W PRZYSZŁOŚCI.

CS

DŮLEŽITĚ - PŘED POUŽITÍM SI PŘEČTĚTE POZORNĚ NÁVOD A USCHOVEJTE PRO POZDĚJŠÍ NAHLÉDNUTÍ. PŘI NEDODRŽENÍ TĚCHTO POKYNŮ MUŽE BYT OHROŽENA BEZPEČNOST VAŠICH DĚTÍ.

PŘED POUŽITÍM SI PŘEČTĚTE TENTO BEZPEČNOSTNÍ MANUÁL PRO VOZÍKY ZA KOLO A PEČLIVĚ SI JEJ ULOŽTE, ABYSTE SE K NĚMU MOHLI KDYKOLI VRÁTIT.

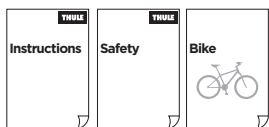

HU

FONTOS - HASZNÁLAT ELŐTT FIGYELMESEN OLVASSA EL AZ ÚTASÍTÁSOKAT ÉS ŐRIZZE MEG A JÖVŐBENI HIVATKOZÁSHOZ. HA NEM TARTJA BE AZ ÚTMUTATÓ JAVASLATAIT, A GYERMEKÉT KOCKÁZATNAK TESZI KI.

A HASZNÁLTBAVÉTEL ELŐTT OLVASSA EL A THULE BABAKOCSIKHOZ ÉS KERÉKPÁRUTÁNFUTÓKHOZ KÉSZÜLT BIZTONSÁGI ÚTMUTATÓT, ÉS TARTSA AZT KÉSŐBB IS HOZZÁFÉRHETŐ HELYEN.

RO

IMPORTANT - PĂSTRĂȚI ACESTE INSTRUCȚIUNI PENTRU CONSULTARE ULTERIOARĂ. DACĂ NU URMAȚI INSTRUCȚIUNILE, POATE FI AFECTATĂ SIGURANȚA COPILOR DVS.

ÎNAINTE SĂ UTILIZAȚI CĂRUCIOARELE ȘI REMORCILE DE BICICLETĂ THULE, CITIȚI MANUALUL PRIVIND SIGURANȚA ȘI PĂSTRĂȚI-L PENTRU CONSULTARE ULTERIOARĂ.

SK

DÔLEŽITÉ - PRED POUŽITÍM PREČÍTAJTE POZORNE TENTO NÁVOD A USCHOVAJTE HO PRE BUDÚCU POTREBU. PRI NEDODRŽANÍ TÝCHTO POKYNOV MÔŽE BYŤ OHROZENÁ BEZPEČNOSŤ VAŠICH DETÍ.

PRED POUŽITÍM SI PREČÍTAJTE BEZPEČNOSTNÝ MANUÁL PRE KOČÍKY A PRÍVESY NA BICYKEL THULE A UCHOVAJTE HO NA BUDÚCE POUŽITIE.

SL

POMEMBNO - PRED UPORABO POZORNO PREBERITE NAVODILA IN JIH SHRANITE KOT NAPOTEK ZA V PRIHODNJE. ČE JIH NE UPOŠTEVATE, LAHKO OGROZITE VARNOST OTROK.

PRED UPORABO PREBERITE VARNOSTNI PRIROČNIK ZA OTROŠKE VOZIČKE IN PRIKOLICE ZA KOLEŠA THULE TER GA SHRANITE ZA POZNEJŠO UPORABO.

BG

ВАЖНО - ЗАПАЗЕТЕ ТЕЗИ ИНСТРУКЦИИ ЗА БЪДЕЩИ СПРАВКИ. АКО НЕ ГИ СПАЗВАТЕ, ТОВА МОЖЕ ДА СЕ ОТРАЗИ НА БЕЗОПАСНОСТТА НА ДЕЦАТА ВИ.

ПРЕДИ УПОТРЕБА ПРОЧЕТЕТЕ РЪКОВОДСТВОТО ЗА БЕЗОПАСНОСТ НА THULE STROLLER И BICYCLE TRAILER И ГО ЗАПАЗЕТЕ ЗА БЪДЕЩИ СПРАВКИ.

HR

VAŽNO - SAČUVAJTE OVE UPUTE ZA BUDUĆU UPORABU. NEPRIDRŽAVANJE OVIH UPUTA MOŽE UTJECATI NA SIGURNOST VAŠEG DJETETA.

PRIJE UPORABE KOLICA I PRIKOLICA ZA BICIKL TVRTKE THULE PROČITAJTE PRIRUČNIK O SIGURNOSTI I SAČUVAJTE GA ZA BUDUĆU UPORABU.

EL

ΣΗΜΑΝΤΙΚΟ - ΦΥΛΑΞΤΕ ΑΥΤΕΣ ΤΙΣ ΟΔΗΓΙΕΣ ΓΙΑ ΜΕΛΛΟΝΤΙΚΗ ΑΝΑΦΟΡΑ. ΑΝ ΔΕΝ ΑΚΟΛΟΥΘΗΣΕΤΕ ΑΥΤΕΣ ΤΙΣ ΟΔΗΓΙΕΣ, ΜΠΟΡΕΙ ΝΑ ΥΠΑΡΕΟΥΝ ΕΠΙΠΤΩΣΕΙΣ ΣΤΗΝ ΑΣΦΑΛΕΙΑ ΤΟΥ ΠΑΙΔΙΟΥ ΣΑΣ.

ΔΙΑΒΑΣΤΕ ΤΟ ΕΓΧΕΙΡΙΔΙΟ ΑΣΦΑΛΕΙΑΣ ΓΙΑ ΤΑ ΚΑΡΟΤΣΙΑ ΚΑΙ ΤΑ ΤΡΕΪΛΕΡ ΠΟΔΗΛΑΤΟΥ ΤΗΣ THULE ΠΡΙΝ ΑΠΟ ΤΗ ΧΡΗΣΗ ΚΑΙ ΦΥΛΑΞΤΕ ΤΟ ΓΙΑ ΜΕΛΛΟΝΤΙΚΗ ΑΝΑΦΟΡΑ.

TR

ÖNEMLİ - BU TALİMATLARI İLERİDE BAŞVURMAK ÜZERE SAKLAYIN. BU TALİMATLARA UYMAZSANIZ ÇOCUĞUNUZUN GÜVENLİĞİ ETKİLENEBİLİR.

KULLANMADAN ÖNCE THULE BEBEK ARABALARI VE BİSİKLET DORSELERİ İÇİN GÜVENLİK KILAVUZU'NU OKUYUN VE GELECEKTE BAŞVURMAK AMACIYLA SAKLAYIN.

MT

IMPORTANTI - AQRA L-ISTRUZZJONIJIET TAJJEB QABEL TUŻA U ŻOMMHOM GĦAL REFERENZA FUTURA. IS-SIGURTÀ TAT-TFAL TISTA' TKUN AFFETTATA JEKK MA SSEGWIX DAWN L-ISTRUZZJONIJIET.

DAWN L-ISTRUZZJONIJIET. AQRA L-MANUAL TAS-SIKUREZZA GĦALL-ISTROLLERS U L-BICYCLE TRAILERS TA' THULE QABEL L-UŻU U ŻOMMU GĦAL REFERENZA FIL-FUTUR.

HE

חשוב - שמור הנחיות אלה לעיון במועד מאוחר יותר הבטיחות של ילדך עלולה להיפגע אם לא תמלא אחר הנחיות אלה

יש לקרוא את מדריך הבטיחות לטיולונים ולנגרר יש האופניים של Thule לפני השימוש ולשמור לעיון בעתיד

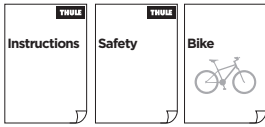

AR

هام - احتفظ بهذه الإرشادات للرجوع إليها في المستقبل. قد تتأثر سلامة أطفالك إذا لم تتبع هذه الإرشادات.

اقرأ دليل سلامة عربات ومقطورات العجلة من Thule قبل الاستخدام واحتفظ به للرجوع إليه في المستقبل.

ZH-SC

重要 - 請妥善保留此說明，以便未來參考使用。如果不遵守這些說明規定，兒童安全可能會受到影響。

請在使用前閱讀 Thule 嬰兒車和自行車拖車的安全手冊，並保留該手冊以供日後參考。

ZH-TR

重要 - 請保留這些說明以供將來參考。如果您不遵守這些說明，您孩子的安全可能會受到影響。

使用前請參閱 Thule 嬰兒推車和自行車拖車的安全手冊，並請妥善保存此手冊以便未來參考使用。

JA

重要 - 以下の指示は、今後も参照できるように保管してください。以下の指示に従わない場合、お子様の安全が脅かされる可能性があります。

Thule のベビーカーとサイクルトレーラーをご利用になる前に、安全マニュアルをお読みいただき、今後も参照できるように保管してください。

KO

중요 - 나중에 참고할 수 있도록 이 지침을 잘 보관하십시오. 이러한 지침을 따르지 않으면 자녀 안전에 좋지 않은 영향을 줄 수 있습니다.

사용 전에 Thule 유모차와 자전거 트레일러의 안전 설명서를 잘 읽고 나중에 참고할 수 있도록 보관하십시오.

TH

สำคัญ - เก็บคำแนะนำเหล่านี้ไว้ใช้อ้างอิงในอนาคต ความปลอดภัยของเด็กอาจได้รับผลกระทบหากคุณไม่ปฏิบัติตามคำแนะนำเหล่านี้

อ่านคู่มือความปลอดภัยสำหรับ Thule Strollers และ Bicycle Trailers ก่อนใช้งาน และเก็บไว้เพื่อการอ้างอิงในอนาคต

MS

PENTING - SIMPAN ARAHAN INI UNTUK RUJUKAN MASA HADAPAN. KESELAMATAN ANAK ANDA MUNGKIN TERJEJAS JIKA ANDA TIDAK MENGIKUTI ARAHAN INI.

BACA MANUAL KESELAMATAN BAGI KERETA SORONG DAN TRELER BASIKAL THULE SEBELUM GUNA DAN SIMPAN UNTUK RUJUKAN MASA HADAPAN.

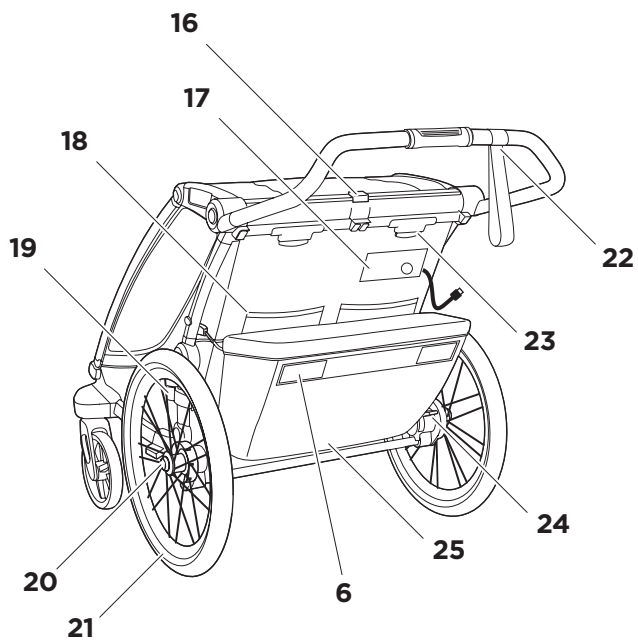
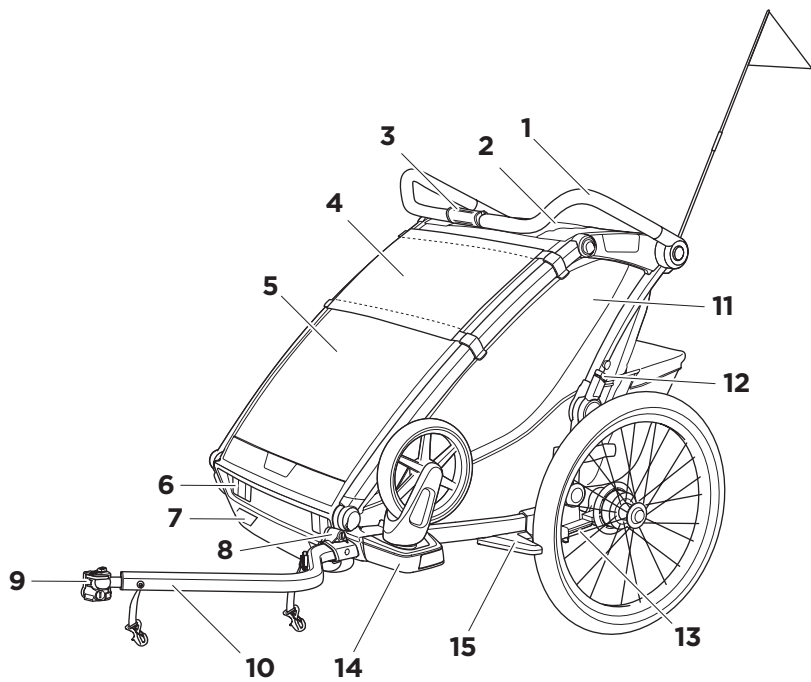

- 8 EN
- 9 FR
- 10 ES
- 11 DE
- 12 NL
- 13 PT
- 14 IT
- 15 SV
- 16 DK
- 17 NO
- 18 FI
- 19 IS
- 20 ET
- 21 LV
- 22 LT
- 23 RU
- 24 UK
- 25 PL
- 26 CS
- 27 HU
- 28 RO
- 29 SK
- 30 SL
- 31 BG
- 32 HR
- 33 EL
- 34 TR
- 35 MT
- 36 HE
- 37 AR
- 38 ZH
- 39 ZH
- 40 JA
- 41 KO
- 42 TH
- 43 MS

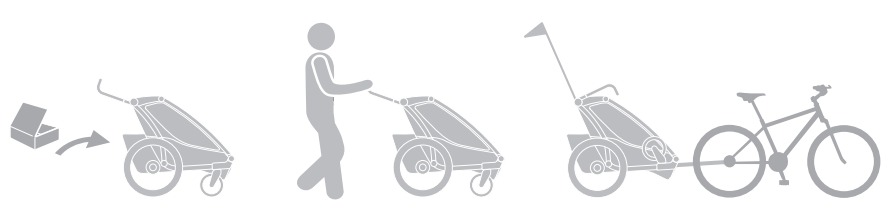

- 44-48
- 49-84

Features

- | | |
|--|--|
| <ol style="list-style-type: none"> 1. Adjustable handlebar 2. Viewing window 3. Sunshade 4. Weather and mesh covers 5. Reflectors 6. Vents 7. One key system 8. ezHitch 9. Bike arm 10. Fold lock 11. Adjustable suspension 12. Stroller wheel | <ol style="list-style-type: none"> 13. Wheel deflector 14. Mesh pockets 15. Bike arm storage 16. Wheel release button 17. Reflective tires 18. Wrist strap 19. Accessory cross bar 20. Reclining seat(s) 21. Pocket 22. Parking brake pedal 23. Cargo bag |
|--|--|

Visual language

WARNING

indicates a hazardous situation which, if not avoided, could result in death or serious injury.

 **NOTE** indicates additional information that is useful for trouble-free and optimal use of the product.

 Visual check ok

 Visual check wrong

 Audible click

Maintenance

Keeping this Thule child carrier clean and well maintained is an important factor in keeping it in good condition.

It is highly recommended that you take your child carrier to an authorized service provider once a year to keep it in the best possible condition.

Regularly inspect your Thule child carrier and accessories for damage and signs of wear:

- Check metal components for any dents or cracks. Do not use the child carrier if any metal components are cracked or damaged.
- Examine the child carrier to see if any of the fasteners are bent, broken, missing or loose. Tighten any loose fasteners and replace any damaged or missing fasteners.
- Examine the fabric regularly for tears, worn spots or any other signs of damage.

Regularly clean the child carrier with warm water and a mild soapy solution. Never use harsh cleansers or solvents.



Clean the wheel axles and apply grease or oil to all exposed moving parts. Have the wheels inspected and serviced at least once a year.

Store your child carrier and accessories in a dry area out of direct sunlight.

Before storing your child carrier, it should be dry to prevent the growth of mold or bacteria.

Accessories

Thule offers several accessories that are compatible with your child carrier. Contact your local dealer or visit www.thule.com for more information.

Caractéristiques

1. Guidon réglable
2. Fenêtre d'observation
3. Pare-soleil
4. Toile et filet de protection
5. Réflecteurs
6. Events de ventilation
7. One Key System
8. ezHitch
9. Bras de fixation
10. Verrouillage
11. Suspension réglable
12. Roue de poussette
13. Protection de jante de roue
14. Poches en filet
15. Stockage du bras de fixation
16. Bouton-poussoir roue
17. Pneus réfléchissants
18. Dragonne
19. Barre transversale pour accessoire
20. Siège(s) inclinable(s)
21. Poche
22. Pédale du frein de stationnement
23. Sac de chargement

Symboles

AVERTISSEMENT

indique une situation potentiellement dangereuse qui, si elle n'est pas évitée, pourrait provoquer des blessures graves, voire mortelles.

 **REMARQUE** indique comment répondre à une situation donnée et vous donnent des conseils sur le fonctionnement des options disponibles.

 Contrôle visuel ok

 Contrôle visuel mauvaise

 Clic audible

- Vérifiez que les pièces métalliques ne sont ni bosselées ni fissurées. N'utilisez pas la remorque pour enfant si les pièces métalliques sont fissurées ou endommagées. Examinez les attaches de la remorque pour enfant afin de vous assurer qu'elles ne soient ni pliées ou brisées, ni manquantes ou desserrées. Resserrez les attaches desserrées et remplacez celles qui sont endommagées ou manquantes.
- Vérifiez régulièrement que le tissu ne présente pas de déchirures, d'usure ni d'autres signes de détérioration.

Nettoyez régulièrement la remorque pour enfant avec de l'eau tiède et un savon doux. N'utilisez jamais de détergents puissants ni de solvants.



Nettoyez les essieux de roue et appliquez de la graisse ou de l'huile sur les pièces mobiles visibles. Les roues doivent être inspectées et entretenues au moins une fois par an.

Rangez votre remorque pour enfant et vos accessoires dans un endroit sec à l'abri de la lumière directe du soleil.

Avant le rangement, votre remorque pour enfant doit être sèche afin d'éviter le développement de moisissures ou de bactéries.

Entretien

Pour maintenir la remorque pour enfant Thule en bon état, il est important de la garder propre et de bien l'entretenir.

Il est fortement recommandé d'apporter la remorque pour enfant dans un centre de services autorisé une fois par an afin de la maintenir dans le meilleur état possible.

Inspectez régulièrement votre remorque pour enfant Thule et les accessoires pour vous assurer qu'ils ne montrent aucun signe de détérioration ou d'usure :

Accessoires

Thule propose de nombreux accessoires compatibles avec votre remorque pour enfant. Pour de plus amples informations, contactez le revendeur le plus proche ou visitez notre site Web : www.thule.com.

Características

1. Manillar ajustable
2. Ventana de visualización
3. Parasol
4. Cubiertas impermeables y de malla
5. Reflectores
6. Orificios de ventilación
7. Sistema monollave
8. ezHitch
9. Brazo de bicicleta
10. Bloqueo de plegado
11. Suspensión ajustable
12. Rueda de carrito
13. Protector para rueda
14. Bolsillos de malla
15. Almacenamiento de brazo de bicicleta
16. Botón de desbloqueo de las ruedas
17. Neumáticos reflectantes
18. Correa para muñeca
19. Barra transversal auxiliar
20. Asiento(s) reclinable(s)
21. Bolsillo
22. Pedal del freno de estacionamiento
23. Bolsa de carga

Lenguaje visual

ADVERTENCIA

Indica una situación de posible peligro que, si no se evita, podría provocar lesiones graves o incluso la muerte.



NOTA Indica información adicional que es útil para un uso óptimo y sin problemas del producto.



Comprobación visual - ok



Comprobación visual - incorrecta



Clic audible

Mantenimiento

Tener el remolque Thule limpio y bien mantenido es un factor importante para mantenerlo en condiciones óptimas.

Se recomienda encarecidamente llevar el remolque a un servicio técnico autorizado una vez al año para mantenerlo en el mejor estado posible.

Examine regularmente el remolque Thule y los accesorios por si presentan daños o signos de desgaste:

- Compruebe si los componentes de metal presentan grietas o abolladuras. No utilice el remolque si algún componente metálico presenta grietas o daños.

- Examine el remolque para comprobar si alguno de los cierres está doblado, roto, suelto o se ha perdido. Apriete cualquier cierre suelto y sustituya los cierres que falten o que estén dañados.
- Examine el tejido con regularidad por si presenta desgarros, puntos desgastados o cualquier otro signo de daño.

Limpie regularmente el remolque con agua tibia y una solución jabonosa suave. No utilice nunca limpiadores o disolventes agresivos.



Limpie los ejes de las ruedas y aplique grasa o aceite a todas las partes móviles expuestas. Haga inspeccionar y revisar las ruedas al menos una vez al año.

Guarde el remolque y los accesorios en un lugar seco alejado de la luz solar directa.

Antes de guardar el remolque debe estar totalmente seco para evitar el crecimiento de mohos o bacterias.

Accesorios

Thule ofrece varios accesorios que son compatibles con el remolque. Póngase en contacto con su distribuidor local o visite www.thule.com para obtener más información.

Ausstattung

1. Verstellbarer Schiebebügel
2. Sichtfenster
3. Sonnenblende
4. Wetter- und Insektenschutz
5. Reflektoren
6. Lüftungsschlitze
7. One-Key-System
8. ezHitch
9. Fahrradhaltearm
10. Auf Knopfdruck zusammenklappbar
11. Einstellbare Federung
12. Stroller-Rad
13. Felgenschutz
14. Netztaschen
15. Fahrradhaltearm-Aufbewahrung /
Transportsperre
16. Entriegelungsknopf
17. Reflektierende Räder
18. Handgelenkschlaufe
19. Crossbar für Zubehör
20. Liegesitz(e)
21. Tasche
22. Feststellbremspedal
23. Gepäcktasche

Bildsprache



WARNUNG

Eine mögliche Gefahrensituation, die, wenn sie nicht vermieden wird, zum Tod oder zu ernsthaften Verletzungen führen kann.



HINWEIS Eine zusätzliche Information, die für eine problemlose und optimale Verwendung des Produkts nützlich ist.



Sichtprüfung i. O.



Sichtprüfung nicht i. O.



Hörbares Klicken

Wartung

Warten und reinigen Sie den Thule Kindertransporter regelmäßig, um ihn lange Zeit in einem guten Zustand zu erhalten.

Es wird dringend empfohlen, dass Sie Ihren Kindertransporter einmal jährlich von einem autorisierten Fachbetrieb warten lassen, um ihn im bestmöglichen Zustand zu halten.

Überprüfen Sie Ihren Thule Kindertransporter und Zubehör regelmäßig auf Schäden und Abnutzungserscheinungen:

- Prüfen Sie alle Metallbauteile auf mögliche Brüche oder Risse. Benutzen Sie den Thule Kindertransporter nicht, wenn Metallbauteile Risse aufweisen oder beschädigt sind.
- Überprüfen Sie den Kindertransporter darauf, ob Befestigungen oder Verschlüsse verbogen, defekt, fehlend oder locker sind. Ziehen Sie lose Befestigungen oder Verschlüsse fest und ersetzen Sie beschädigte oder fehlende Teile.
- Untersuchen Sie den Stoff regelmäßig auf Risse, abgenutzte Stellen oder andere Anzeichen von Beschädigungen.

Reinigen Sie den Kindertransporter regelmäßig mit warmem Wasser und einer milden Seifenlauge. Verwenden Sie niemals aggressive Reinigungs- oder Lösungsmittel.



Reinigen Sie die Radachsen und schmieren Sie alle freiliegenden beweglichen Teile mit Fett oder Öl. Kontrollieren Sie stets die Räder und lassen Sie mindestens einmal im Jahr Wartungsarbeiten durchführen.

Lagern Sie Ihren Kindertransporter und Zubehör an einem trockenen Ort ohne direkte Sonneneinstrahlung.

Vor der Lagerung muss der Kindertransporter trocken sein, damit es nicht zu Schimmel- oder Bakterienbildung kommt.

Zubehör

Thule bietet verschiedenes Zubehör an, das mit Ihrem Kindertransporter kompatibel ist. Setzen Sie sich mit Ihrem Händler vor Ort in Verbindung oder besuchen Sie unsere Website unter www.thule.com, wenn Sie weitere Informationen benötigen.

Eigenschappen

NL

1. Verstelbare duwbeugel
2. Kijkvenster
3. Zonnescherm
4. Regen- en gaashoes
5. Reflectoren
6. Ventilatiegaten
7. One Key System
8. ezHitch
9. Fietsarm
10. Opvouwwergrendeling
11. Verstelbare ophanging
12. Kinderwagenwiel
13. Wielbeschermer
14. Gaasvakken
15. Opbergruimte voor fietsarm
16. Wielontgrendelingsknop
17. Reflecterende banden
18. Polsriem
19. Dwarsstang voor accessoires
20. Achteroverhellend(e) zitje(s)
21. Vak
22. Parkeerrempeedaal
23. Opbergvak

Visuele taal

WAARSCHUWING

duidt op een gevaarlijke situatie die, indien deze niet wordt vermeden, de dood of ernstig letsel tot gevolg kan hebben.

 **OPMERKING** geeft aanvullende informatie aan die nuttig is voor een probleemloos en optimaal gebruik van het product.

 Visuele controle - ok

 Visuele controle - fout

 Hoorbare klik

Onderhoud

Houd uw Thule kinderwagen in goede conditie door deze geregeld te reinigen en te onderhouden.

We bevelen u ten eerste aan uw kinderwagen een keer per jaar door een erkende onderhoudsmonteur na te laten kijken zodat hij in de best mogelijke staat blijft.

Inspecteer uw Thule kinderwagen en de bijbehorende accessoires geregeld op schade en tekenen van slijtage:

- Controleer metalen onderdelen op deuken of scheuren. Gebruik de Thule fietskar niet als een metalen onderdeel scheurtjes of beschadigingen vertoont.
- Controleer regelmatig of de sluitingen in de kinderwagen zijn gebogen, gebroken, ontbreken of loszitten. Zet losse sluitingen vast en vervang beschadigde of ontbrekende sluitingen.
- Controleer de stof geregeld op eventuele scheurtjes, slijtageplekken of andere tekenen van beschadiging.

Maak de kinderwagen regelmatig schoon met warm water en een sopje. Gebruik nooit agressieve schoonmaakmiddelen of oplosmiddelen.



Maak de wielassen schoon en vet alle zichtbare bewegende onderdelen in. Laat de wielen minstens een keer per jaar controleren en nakijken.

Berg uw kinderwagen en de accessoires op een droge plaats en buiten direct zonlicht op.

Voordat u uw kinderwagen opbergt, moet die droog zijn om schimmelvorming en bacteriën te voorkomen.

Accessoires

Thule biedt verschillende accessoires die geschikt zijn voor uw kinderwagen. Neem contact op met een dealer bij u in de buurt of ga naar onze website: www.thule.com voor meer informatie.

Recursos

1. Guidão ajustável
2. Janela
3. Guarda-sol
4. Capa de chuva e tela
5. Refletores
6. Aberturas de ventilação
7. Sistema One-Key
8. ezHitch
9. Braço da bicicleta
10. Trava de dobragem
11. Suspensão ajustável
12. Roda do carrinho
13. Protetor de rodas
14. Bolsos com tela
15. Armazenamento do braço da bicicleta
16. Botão de liberação da roda
17. Pneus reflexivos
18. Pulseira
19. Travessa para acessórios
20. Assento(s) reclinável(is)
21. Bolso
22. Pedal do freio de estacionamento
23. Bolsa para carga

PT

Informações visuais

ATENÇÃO

indica uma situação perigosa que, se não for evitada, pode resultar em morte ou ferimentos graves.



NOTA indica informações adicionais que são úteis para a utilização ideal e sem problemas do produto.



Verificação visual - ok



Verificação visual - errado



Clique audível

Manutenção

Manter este carrinho infantil Thule sempre limpo e com a manutenção em dia é um fator importante para conservá-lo em boas condições.

É altamente recomendável levar seu carrinho infantil para um provedor de serviços autorizado uma vez por ano para mantê-lo nas melhores condições possíveis.

Inspecione regularmente seu carrinho infantil Thule e acessórios em busca de sinais de danos ou desgaste:

- Verifique se há algum dano ou rachadura nos componentes metálicos. Em caso afirmativo, não use o carrinho infantil.

- Examine o carrinho infantil para verificar se alguma fivela está dobrada, quebrada, ausente ou frouxa. Aperte as fivelas que estiverem frouxas e substitua fivelas danificadas ou ausentes.
- Examine regularmente o tecido em busca de rasgos, pontos de desgaste ou outros sinais de danos.

Limpe periodicamente o carrinho infantil com uma solução de água morna e sabão neutro. Nunca use limpadores fortes ou solventes.



Limpe os eixos das rodas e aplique graxa ou óleo em todas as peças móveis expostas. Inspecione e providencie a manutenção das rodas pelo menos uma vez por ano.

Guarde seu carrinho infantil e acessórios em uma área seca, longe da luz solar direta.

Antes de guardar seu carrinho infantil, seque-o para prevenir o surgimento de mofo ou bactérias.

Acessórios

A Thule oferece vários acessórios que são compatíveis com seu carrinho infantil. Entre em contato com seu revendedor local ou visite www.thule.com para obter mais informações.

Caratteristiche

1. Maniglione regolabile
2. Apertura panoramica
3. Parasole
4. Coperture antiintemperie e in rete
5. Catarifrangenti
6. Ventole
7. One key system
8. ezHitch
9. Braccio per bici
10. Blocco
11. Sospensioni regolabili
12. Ruota passeggerino
13. Pararuota
14. Tasche in rete
15. Spazio per riporre il braccio per bici
16. Pulsante di sgancio della ruota
17. Pneumatici catarifrangenti
18. Cinghia da polso
19. Barra accessoria
20. Schienale reclinabile
21. Tasca
22. Pedale del freno di stazionamento
23. Borsa Cargo

Linguaggio visivo

AVVERTIMENTO

indica una situazione pericolosa che, se non evitata, potrebbe causare la morte o gravi lesioni.

 **NOTA** indica informazioni aggiuntive utili per un utilizzo senza problemi e ottimali del prodotto.

 Controllo visivo - ok

 Controllo visivo - sbagliato

 Clic percettibile

Manutenzione

Mantenere il passeggerino Thule pulito e in buone condizioni è un fattore determinante per il suo corretto funzionamento.

Consigliamo di portare il passeggerino presso un centro assistenza autorizzato una volta all'anno per farne eseguire la manutenzione.

Controllare periodicamente il passeggerino e gli accessori Thule per verificare la presenza di eventuali danni o segni di usura:

- Verificare i componenti metallici in caso di ammaccature o spaccature. Non usare il passeggerino se uno dei componenti

metallici è spaccato o danneggiato.

- Esaminare il passeggerino per vedere se i dispositivi di fissaggio sono piegati, rotti, mancanti o allentati. Stringere i dispositivi di fissaggio allentati e sostituire quelli danneggiati o mancanti.
- Esaminare il tessuto periodicamente per verificare se sono presenti punti usurati o altri segni di danneggiamento.

Pulire regolarmente il passeggerino con acqua calda e una soluzione a base di sapone non aggressiva. Non utilizzare mai solventi o detergenti aggressivi.



Pulire gli assi delle ruote e applicare grasso oppure olio su tutte le parti in movimento in vista. Le ruote devono essere controllate almeno una volta all'anno.

Conservare il passeggerino e i relativi accessori in un'area asciutta lontana dalla luce diretta del sole.

Prima di essere riposto, il passeggerino deve essere asciutto per prevenire la proliferazione di muffe o batteri.

Accessori

Thule offre diversi accessori compatibili con il passeggerino. Contattare il rivenditore locale o visitare il nostro sito Web www.thule.com per maggiori informazioni.

Funktioner

1. Justerbart handtag
2. Tittfönster
3. Solskydd
4. Väder- och nätöverdrag
5. Reflexer
6. Ventiler
7. One-Key System
8. ezHitch
9. Cykelarm
10. Fällningslås
11. Justerbar fjädring
12. Barnvagnshjul
13. Hjulskydd
14. Nätfickor
15. Förvaring för cykelarm
16. Frigöringsknapp, hjul
17. Däck med reflexer
18. Handledsrem
19. Tvärgående tillbehörshållare
20. Fällbara säten
21. Ficka
22. Parkeringsbromspedal
23. Lastväska

SV

Visuella instruktioner

VARNING

indikerar en potentiellt farlig situation som, om den inte undviks, kan leda till dödsfall eller allvarlig personskada.



OBS! Indikerar ytterligare information som är användbar för problemfri och optimal användning av produkten.



Visuell kontroll - ok



Visuell kontroll - felaktig



Hörbart klick

Underhåll

Det är viktigt att hålla Thule-barnvagnen ren och sköta den ordentligt om du vill att den ska vara i bra skick.

Vi rekommenderar att du lämnar in barnvagnen för service på en auktoriserad serviceverkstad en gång om året för att hålla den i bästa tänkbara skick.

Kontrollera regelbundet att Thule-barnvagnen och tillbehören inte är skadade eller slitna:

- Kontrollera att metalldelar inte har bucklor eller sprickor. Använd inte barnvagnen om någon metalldel har bucklor eller sprickor.
- Se till att inga fästen är böjda, trasiga, saknas eller sitter löst. Dra åt eventuella fästen som sitter löst och byt ut fästen som är trasiga eller saknas.
- Undersök tyget regelbundet för att se om det finns revor, slitna ytor eller andra tecken på skador.

Rengör barnvagnen regelbundet med ett mildt rengöringsmedel och varmt vatten. Använd inga starka rengörings- eller lösningsmedel.



Rengör hjulaxlarna och olja alla exponerade rörliga delar. Se till att hjulen inspekteras och servas minst en gång om året.

Förvara barnvagnen och tillbehören torrt och utan att utsätta dem för direkt solljus.

Se till att barnvagnen är helt torr före förvaring för att skydda den mot mögel och bakterier.

Tillbehör

Thule har flera tillbehör som passar till barnvagnen. Kontakta din lokala återförsäljare eller besök www.thule.com om du vill ha mer information.

Funktioner

1. Justerbart styr
2. Udsigtsvindue
3. Solskærm
4. Vejr- og netovertræk
5. Reflekser
6. Ventilationsåbninger
7. One-key system
8. ezHitch
9. Cykelarm
10. Foldelås
11. Justerbar affjedring
12. Barnevognshjul
13. Hjulbeskyttelse
14. Netlomme
15. Opbevaring af cykelarm
16. Hjuludløserknop
17. Dæk med reflekser
18. Håndledsstrop
19. Tværstang til tilbehør
20. Sæde(r), der kan lægges tilbage
21. Lomme
22. Fodpedal til parkeringsbremse
23. Bagagetaske

DK

Visualiser sprog



ADVARSEL

angiver en potentielt farlig situation, som, hvis den ikke undgås, kan føre til død eller alvorlig skade.



BEMÆRK angiver yderligere information, der er nyttig for problemfri og optimal brug af produktet.



Visuelt tjek - ok



Visuelt tjek - forkert



Hørbart klik

Vedligeholdelse

Det er vigtigt at rengøre og vedligeholde Thule-vognen løbende for at holde den i god stand.

Du anbefales kraftigt at tage vognen med til en autoriseret serviceudbyder en gang om året for at holde den i bedst mulig stand.

Efterse jævnligt din Thule-vogn og tilbehør for skader og tegn på slitage:

- Kontroller metalkomponenter for buler eller revner. Brug ikke vognen, hvis nogen af metalkomponenterne er revnede eller beskadigede.

- Undersøg vognen for at se, om nogen af spænderne er bøjet, knækket, løse eller mangler. Stram alle løse spænder, og udskift eventuelle beskadigede eller manglende spænder.
- Kontroller regelmæssigt stoffet for flænger, slitage eller andre tegn på skade.

Rengør med jævne mellemrum vognen med varmt vand og en mild sæbeopløsning. Brug aldrig skrappere rengøringsmidler eller opløsningsmidler.



Rengør hjulakslerne, og kom fedt eller olie på alle ubeskyttede bevægelige dele. Få hjulene efterset og serviceret mindst én gang om året.

Opbevar vognen og tilbehøret på et tørt sted og ikke i direkte sollys.

Før opbevaring skal vognen være tør for at forhindre mug- eller bakterievækst.

Tilbehør

Thule tilbyder en masse forskelligt tilbehør, der passer til din vogn. Kontakt den lokale forhandler, eller besøg www.thule.com for at få flere oplysninger.

Egenskaper

1. Justerbart styre
2. Kikkevindu
3. Solskygge
4. Regn- og nettingtrekk
5. Refleks
6. Luftehull
7. One key-system
8. ezHitch
9. Sykkelarm
10. Foldelåsing
11. Justerbar fjæring
12. Vognhjul
13. Hjulbeskytter
14. Nettinglommer
15. Oppbevaring av sykkelarm
16. Utløserknapp for hjul
17. Hjul med refleks
18. Rem til å feste rundt håndledet
19. Tverrstang til ekstrastyr
20. Liggesete
21. Lomme
22. Parkeringsbremsedal
23. Lastebag

NO

Symboler



ADVARSEL

indikerer en potensielt farlig situasjon som, hvis den ikke unngås, kan føre til død eller alvorlig personskade.



MERK indikerer tilleggsinformasjon som er nyttig for problemfri og optimal bruk av produktet.



Visuell sjekk - ok



Visuell sjekk - ikke ok



Hørbart klikk

Vedlikehold

En viktig faktor for å sikre at Thule-barnevognen er i god stand, er å holde den ren og godt vedlikeholdt.

Det anbefales på det sterkeste at du tar med deg barnevognen til et autorisert verksted én gang i året for å holde den i best mulig stand.

Kontroller regelmessig Thule-barnevognen og tilbehøret med hensyn til skader og tegn til slitasje:

- Se etter sprekker eller bulker på metalldelene. Barnevognen må ikke brukes hvis noen av metalldelene er skadet.
- Undersøk barnevognen for å se om noen av festene er bøyd, ødelagte, mangler eller er løse. Stram til fester som eventuelt er løse, og skift ut skadde eller manglende fester.
- Undersøk stoffet jevnlig med tanke på slitasje, slitte punkter eller andre tegn på skade.

Rengjør barnevognen jevnlig med varmt vann og mildt såpevann. Bruk aldri aggressive rengjøringsmidler eller løsemidler.



Rengjør hjulakslene, og bruk smøremiddel eller olje på alle eksponerte bevegelige deler. Få hjulene undersøkt og utført service på minst én gang i året.

Oppbevar barnevognen og tilbehøret tørt og ikke i direkte sollys.

Før du skal oppbevare barnevognen, må den være tørr, slik at du unngår mugg og bakterievekst.

Tilbehør

Thule tilbyr en rekke tilbehør som er kompatibelt med barnevognen din. Kontakt den lokale forhandleren eller besøk vår hjemmeside www.thule.com for mer informasjon.

Ominaisuudet

1. Säädettävä työntöaisa
2. Katseluikkuna
3. Aurinkosuoja
4. Sää- ja aurinkosuojat
5. Heijastimet
6. Tuuletusaukot
7. One-Key-järjestelmä
8. ezHitch
9. Pidikevarsi
10. Taittomekanismin lukko
11. Säädettävä jousitus
12. Lastenrattaiden pyörä
13. Renkaansuoja
14. Verkkotaskut
15. Pidikevarsiensa säilytys
16. Pyörän vapautuspainike
17. Heijastavat renkaat
18. Rannehihna
19. Lisävarustetanko
20. Kallistettavat istuimet
21. Tasku
22. Seisontajarru
23. Kuormakassi

FI

Visuaalinen kieli

VAROITUS

viittaa vaaratilanteeseen, joka voi – jos sitä ei vältetä – johtaa kuolemaan tai vakavaan loukkaantumiseen.



HUOMAUTUS viittaa lisätietoihin, joista on hyötyä tuotteen ongelmattoman ja optimaalisen käytön kannalta.



Silmämääräinen tarkistus - kunnossa



Silmämääräinen tarkistus - väärin



Kuultavissa oleva napsahdus

Huolto

Tämän Thule-lastenkuljetuskärryn asianmukainen huoltaminen ja pitäminen puhtaana on tärkeää, jotta lastenkuljetuskärry pysyy hyvässä kunnossa.

On erittäin suositeltavaa, että viet lastenkuljetuskärryn kerran vuodessa valtuutettuun huoltoliikkeeseen, jotta se pysyy parhaassa mahdollisessa kunnossa.

Tarkasta Thule-lastenkuljetuskärry, Thule-lisävarustepaketit ja lisävarusteet säännöllisesti vaurioiden ja kulumisen varalta.

- Tarkasta metalliosat kolhiutumien ja säröjen varalta. Älä käytä lastenkuljetuskärryä, jos metalliosissa on säröjä tai vaurioita.
- Tarkasta lastenkuljetuskärry säännöllisesti taipuneiden, rikkoutuneiden, puuttuvien tai löystyneiden kiinnikkeiden varalta. Kiristä löysät kiinnikkeet ja vaihda vahingoittuneet tai puuttuvat kiinnikkeet.
- Tarkista säännöllisesti, ettei kankaassa ole repeämiä, kulumia tai muita merkkejä vaurioista.

Puhdista lastenrattaat säännöllisesti lämpimällä vedellä ja miedolla pesuaineella. Älä käytä koskaan karkeita puhdistusvälineitä tai liuottimia.



Puhdista pyörien akselit ja voitele kaikki näkyvillä olevat liikkuvat osat rasvalla tai öljyllä. Tarkistuta ja huollata pyörät vähintään kerran vuodessa.

Säilytä lastenkuljetuskärry ja sen lisävarusteet kuivassa paikassa poissa suorasta auringonvalosta.

Varmista ennen varastointia, että lastenkuljetuskärry on kuiva, jotta home- tai bakteerikasvusto ei pääse syntymään.

Lisävarusteet

Thule-lastenkuljetuskärryyn on saatavana koko joukko yhteensopivia lisävarusteita. Lisätietoja saat paikalliselta jälleenmyyjältä tai käymällä verkkosivuilamme osoitteessa www.thule.com.

Búnaður

1. Stillanlegt stýri
2. Útsýnisgluggi
3. Sólskyggni
4. Veður- og nethlífar
5. Glitaugu
6. Loftop
7. Eins lykils kerfi
8. ezHitch
9. Reiðhjólarmur
10. Samfellingsarlás
11. Stillanleg fjöðrun
12. Kerruhjól
13. Hjólhífar
14. Netvasar
15. Geymsla reiðhjólarmur
16. Sleppihnappur fyrir hjól
17. Endurskinsdekk
18. Únliðsól
19. Þverslá, aukahlutur
20. Hallanleg sæti
21. Vasi
22. Stöðuhemilsfótstig
23. Flutningspoki

IS

Tungumál



VIÐVÖRUN

gefur til kynna hættulegar aðstæður sem geta valdið dauða eða alvarlegum meiðslum ef ekki er í komið í veg fyrir þær.



ATHUGIÐ gefur til kynna viðbótarupplýsingar sem koma að gagni við að tryggja hnökralausa og hagnýta notkun vörunnar.



Sjónræn skoðun - í lagi



Sjónræn skoðun - ekki í lagi



Smellur heyrir

Viðhald

Mikilvægt er að þrifa og halda Thule-barnastólnum við til að tryggja að ástand hans haldist sem best.

Eindregið er mælt með því að farið sé með kerruna til viðurkennds þjónustuaðila einu sinni á ári til að halda henni í sem bestu ástandi.

Skoðið Thule-barnastólinn og aukahluti reglulega til að leita eftir merkjum um skemmdir eða slit:

- Athugið hvort það séu dældir eða sprungur í málmhlutum. Notið ekki barnastólinn ef málmhlutir eru dældaðir eða skemmdir.
- Skoðið barnastólinn til að sjá hvort einhverjar festingar séu beyglaðar, brotnar, vanti eða séu lausar. Herðið allar lausar festingar og skiptið um allar skemmdar festingar eða þær sem vantar
- Athugið reglulega hvort áklæði sé rífið, slitíð eða skemmt.

Hreinsið barnakerruna reglulega með hreinu vatni og mildri sápulausn. Notið aldrei hörð hreinsiefni eða leysiefni.



Hreinsið hjólóxlana og berið feiti eða olíu á alla óvarða hreyfanlega hluta. Látið skoða hjólin og þjónusta þau að minnsta kosti einu sinni á ári.

Geymið barnastólinn og aukahlutina á þurru svæði fjarri sólarljósi.

Áður en barnastólinn fer í geymslu þarf hann að vera þurr til að koma í veg fyrir vöxt á myglu eða bakteríum.

Aukabúnaður

Thule býður ýmsa aukahluti sem eru samhæfanlegir við barnastólinn. Hafið samband við söluaðila á staðnum eða farið á www.thule.com fyrir nánari upplýsingar.

Omadused

1. Reguleeritav juhtraud
2. Vaateaken
3. Päikesevari
4. Ilmastiku- ja võrkkatted
5. Helkurid
6. Ventilaatorid
7. Ühe võtme süsteem
8. ezHitch
9. Rattahoidik
10. Kokkupanek lukk
11. Reguleeritav vedrustus
12. Käru ratas
13. Rattakaitsja
14. Võrktaskud
15. Rattahoidiku panipaik
16. Ratta vabastusnupp
17. Peegeldavad rehvid
18. Randmerihm
19. Tarviku põiktala
20. Langetatava seljatoega iste/istmed
21. Tasku
22. Seisupiduri pedaal
23. Pagasikott

ET

Visuaalne keel

HOIATUS

tähistab ohtlikku olukorda ja kui seda ei õnnestu vältida, võib see lõppeda surma või kehavigastusega.



MÄRKUS tähistab lisateavet, mida on vaja toote muretu ja optimaalse kasutamise jaoks.



Visuaalne kontroll - ok



Visuaalne kontroll - ebaõnnestus



Kuuldav klõpsatus

Hooldus

Selle Thule lapsekäru puhastamine ja põhjalik hooldamine aitavad seda hoida heas seisukorras.

Lapsekäru võimalikult heas töökorras hoidmiseks soovime tungivald külastada sellega kord aastas volitatud hooldustöökoda.

Vaadake Thule käru ja lisavarustus regulaarselt üle ja kontrollige, et neil ei ole kahjustusi ega kulumismärke.

- Kontrollige, et metallosadel ei ole mülke ega pragusid. Kui mõni metallosa on pragunenud või kahjustunud, siis ei tohi käru kasutada.
- Kontrollige käru, veendumaks, et ükski kinniti ei ole paindunud, purunenud, puudu või lahti tulnud. Pingutage lahtised kinnitid ja asendage kahjustatud või puuduvad uutega.
- Kontrollige regulaarselt, et kangas ei ole rebenenud, kulunud ega muul viisil kahjustunud.

Puhastage lapsekäru regulaarselt sooja vee ja lahja seebilahusega. Ärge kasutage tugevatoimelisi puhastusvahendeid ega lahusteid.



Puhastage rattateljed ja kandke kõikidele katmata liiguvatele osadele määrat või õli. Laske rattaid vähemalt kord aastas kontrollida ja hooldada.

Hoidke oma lapsekäru ja selle tarvikuid kuivas kohas otsesest päikesevalgusest eemal.

Kui soovite käru hoiule panna, siis veenduge hallituse või bakterite tekkimise ärahoidmiseks, et käru oleks kuiv.

Tarvikud

Thule pakub mitmeid selle käru ühilduvaid tarvikuid. Lisateabe saamiseks võtke ühendust kohaliku edasimüüjaga või külastage kodulehte www.thule.com.

Funkcijas

1. Regulējams rokturis
2. Skatīšanās logs
3. Saulesargs
4. Pārsegs aizsardzībai pret nelabvēlīgiem laikapstākļiem un tīkls aizsardzībai pret kukaiņiem
5. Atstarotāji
6. Atveres
7. One-Key System
8. ezHitch
9. Velosipēda svira
10. Salocīšanas bloķētājs
11. Regulējama amortizācija
12. Ratiņu ritenis
13. Riteņu aizsargs
14. Tiklīnkabatas
15. Velosipēda sviras glabātava
16. Riteņa atbrīvošanas poga
17. Atstarojošas riepas
18. Plauksta sikсна
19. Šķērsstienis piederumiem
20. Nolaižams(-i) sēdekļis(-ļi)
21. Kabata
22. Stāvbremzes pedālis
23. Mantu soma

Vizuālie apzīmējumi

BRĪDINĀJUMS

norāda uz bīstamu situāciju, kas var izraisīt nāvi vai nopietnu traumu, ja tā netiek novērsta.

 **PIEZĪME** sniedz papildinformāciju, kas ir noderīga netraucētai un optimālai produkta lietošanai.

 Vizuālā pārbaude - ok

 Vizuālā pārbaude - nepareizi

 Dzirdams klikšķis

Kopšana

Lai Thule bērnu pārvietošanas aprīkojumu uzturētu labā stāvoklī, ir svarīgi nodrošināt tā tīrīšanu un apkopi.

Ir stingri ieteicams reizi gadā nogādāt bērnu pārvietošanas aprīkojumu pie pilnvarota apkopes pakalpojumu sniedzēja, lai uzturētu aprīkojumu pēc iespējas labākajā stāvoklī.

Regulāri pārbaudiet, vai Thule bērnu pārvietošanas aprīkojumam un piederumiem nav novērojami bojājumi un nodiluma pazīmes, kā norādīts tālāk.

- Pārbaudiet, vai metāla komponentiem nav iespaidumu vai plaisu. Nelietojiet bērnu pārvietošanas aprīkojumu, ja metāla komponenti ir iekļūti vai bojāti.
- Pārbaudiet, vai bērnu pārvietošanas aprīkojumam kāds stiprinājums nav salocīts, salūzis, trūkstošs vai vaļņģs. Vaļņģos stiprinājumus pievelciet stingrāk un nomaiņiet bojātos vai trūkstošos stiprinājumus.
- Regulāri pārbaudiet, vai audumā nav plīsumu, izdilumu vai citu bojājumu pazīmju.

Regulāri notīriet bērnu pārvietošanas aprīkojumu ar siltu ūdeni un viegli ziepainu šķidrums. Nekādā gadījumā neizmantojiet spēcīgus tīrīšanas līdzekļus vai šķīdinātājus.



Notīriet riteņu asis un uzklājiet smērvielu vai eļļu visām atklātajām kustīgajām daļām. Riteņu pārbaude un tehniskā apkope jāveic vismaz reizi gadā.

Glabājiet bērnu pārvietošanas aprīkojumu un piederumus sausā vietā un sargājiet no tiešiem saules stariem.

Pirms bērnu pārvietošanas aprīkojuma glabāšanas izžāvējiet to, lai novērstu pelējuma vai baktēriju augšanu.

Piederumi

Thule piedāvā vairākus piederumus, kas ir saderīgi ar jūsu bērnu pārvietošanas aprīkojumu. Lai iegūtu papildinformāciju, sazinieties ar vietējo izplatītāju vai apmeklējiet vietni www.thule.com.

Funkcijos

1. Reguliuojamas vairas
2. Vaizdo langelis
3. Apsauga nuo saulės
4. Apsauginis tinklėlis ir uždangalas
5. Atšvaitai
6. Angos
7. Vieno rakto sistema
8. ezHitch
9. Dviračio alkūnė
10. Atlenkimo užraktas
11. Reguliuojama pakaba
12. Vežimėlio ratas
13. Ratų apsauga
14. Tinklinės kišenės
15. Dviračio alkūnės laikymo vietos
16. Rato atlaisvinimo mygtukas
17. Padangos su atšvaitais
18. Riešo dirželis
19. Papildoma kryžmė
20. Atlenkiami (-os) kėdutė (-s)
21. Kišenė
22. Stovėjimo stabdžio pedalas
23. Bagažinės krepšys

Matoma kalba

ĮSPĖJIMAS

nurodoma pavojinga situacija, kurios neišvengus galima žūti arba patirti rimtų sužeidimų.



PASTABA nurodoma papildoma informacija, naudinga norint gaminį eksploatuoti be problemų ir optimaliai naudoti.



Vizualinė patikra - teisinga



Vizualinis patikrinimas - neteisingas



Spragtelėjimas

Priežiūra

Norint išlaikyti gerą šios „Thule“ vaiko nešyklės būklę, jį laikyti reikia švariai ir gerai prižiūrėti.

Labai svarbu kartą per metus pristatyti vaikišką vežimėlį į įgaliotą paslaugų teikėjo techninės priežiūros atstovybę, kad jis būtų kuo geresnės būklės.

Reguliariai apžiūrėkite „Thule“ vaiko nešyklę ir priedus, ar jie nepažeisti ir ar nėra nusidėvėjimo ženklų:

- Apžiūrėkite metalinius komponentus, ar jie neįlinkę ir neįtrūkę. Nenaudokite vaiko nešyklės, jei kokie nors metaliniai komponentai yra įtrūkę ar pažeisti.

- Patikrinkite vaiko nešyklę, ar joks tvirtinimo elementas nėra sulenktas, sulūžęs, atsilaisvinęs ir ar nieko netrūksta. Priveržkite visas atsilaisvinusias tvirtinimo detales ir pakeiskite visas pažeistas ar trūkstamas tvirtinimo detales.
- Reguliariai apžiūrėkite audinį, ar jis neįplyšęs, nenusidėvėjęs ar kitaip nepažeistas.

Reguliariai valykite vaikišką vežimėlį šiltu vandeniu ir švelniu muiluotu tirpalu. Niekada nenaudokite stiprių valiklių ar tirpiklių.



Nuvalykite ratų ašis ir sutepkite tepalu arba alyva visas atviras judančias dalis. Bent kartą per metus patikrinkite ir apžiūrėkite ratus.

Vaiko nešyklę ir jos priedus laikykite sausoje vietoje, kur nekrenta tiesioginiai saulės spinduliai.

Prieš pasidėdami savo vaiko nešyklę laikyti, patikrinkite, kad ji būtų sausa, kad ant jos neatsirastų pelėsių ir nesidaugintų bakterijos.

Priedai

„Thule“ siūlo kelis su jūsų vaiko nešykle suderinamus priedus. Daugiau informacijos teiraukitės savo pardavėjo arba apsilankykite svetainėje www.thule.com.

Особенности конструкции

1. Регулируемая ручка
2. Смотровое окно
3. Навес от солнца
4. Защитная и сетчатая накидки
5. Светоотражатели
6. Вентиляторы
7. Система One Key
8. ezHitch
9. Держатель рамы
10. фиксатор в сложенном состоянии
11. Регулируемая подвеска
12. Колесо коляски
13. Защита колес
14. Сетчатые карманы
15. Отделение для держателя рамы
16. Кнопка быстрого съема колес
17. Светоотражающие шины
18. Ремешок на запястье
19. Дополнительная поперечная балка
20. Сиденье(-я) с регулировкой наклона спинки
21. Карман
22. Педаль стояночного тормоза
23. Багажная сумка

Условные обозначения

ПРЕДУПРЕЖДЕНИЕ

указывает на опасную ситуацию, которая, если ее не предотвратить, может привести к смерти или серьезным травмам.

 **ПРИМЕЧАНИЕ** указывает на дополнительную информацию, полезную для беспроблемного и оптимального использования продукта.

 Визуальный контроль - правильно

 Визуальный контроль - неправильно

 Отчетливый щелчок

Обслуживание

Следите за чистой и техническим состоянием вашей детской коляски Thule.

Чтобы гарантировать ее исправное состояние, настоятельно рекомендуется раз в году проводить технический осмотр детской коляски в авторизованном сервисном центре.

Регулярно проверяйте детскую коляску Thule и аксессуары на наличие повреждений и признаков износа.

- Проверьте металлические части на наличие вмятин и трещин. Не используйте детскую коляску, если какой-либо металлический компонент треснул или поврежден.
- Проверьте крепления коляски: следите за тем, чтобы они не были погнуты, сломаны, утеряны или ослаблены. Затяните ослабленные крепления и замените поврежденные или утерянные.
- Регулярно проверяйте ткань на наличие дыр, износос или других признаков повреждения.

Регулярно мойте детскую коляску теплой водой со слабым мыльным раствором. Не используйте агрессивные моющие средства или растворители.



Чистите оси колес и смазывайте специальной смазкой или машинным маслом все движущиеся части. Проводите осмотр колес как минимум один раз в год.

Храните детскую коляску и аксессуары в сухом месте, защищенном от прямых солнечных лучей. Перед помещением на хранение детскую коляску необходимо высушить, чтобы предотвратить появление плесени и микробов.

Аксессуары

Компания Thule предлагает дополнительные аксессуары для вашей детской коляски. Чтобы узнать больше, свяжитесь с местным дилером или посетите наш сайт: www.thule.com.

RU

Функції

1. Регульована ручка
2. Оглядове віконце
3. Сонцезахисний козирок
4. Дощовий чохол та антимоскітна сітка
5. Світловідбивачі
6. Вентиляційні отвори
7. Одноключова система
8. ezHitch
9. Велосипедна ручка
10. блокування складання
11. Регульована підвіска
12. Колесо коляски
13. Елемент захисту коліс
14. Сітчасті кишені
15. Місце для зберігання велосипедної ручки
16. Кнопка вивільнення колеса
17. Світловідбивні шини
18. Ремінець на зап'ястя
19. Поперечина для приладдя
20. Відкидне (або відкидні) сидіння
21. Кишеня
22. Педаль гальма паркування
23. Сумка для речей

Мова візуального спілкування

ПОПЕРЕДЖЕННЯ

вказує на небезпечну ситуацію, яка, якщо її не уникнути, може призвести до смерті або серйозних травм.

 **ПРИМІТКА** вказує на додаткову інформацію, корисну для безперебійного та оптимального використання виробу.

 Візуальна перевірка - правильно

 Візуальна перевірка - невірно

 Чутне клацання

Догляд

Щоб дитячий транспортний засіб Thule завжди був у хорошому стані, важливо доглядати за нею та зберігати в чистоті.

Щоб підтримувати найкращий можливий стан дитячого транспортного засобу, рекомендуємо раз на рік здавати його до авторизованого постачальника послуг для технічного обслуговування.

Регулярно оглядайте дитячий транспортний засіб Thule та аксесуари на наявність пошкодження та ознак зношення.

- Перевіряйте металеві компоненти на наявність зубців або тріщин. Не використовуйте дитячий транспортний засіб, якщо будь-який металевий компонент має тріщини чи пошкодження.

- Оглядайте дитячий транспортний засіб, щоб перевірити, чи всі застібки наявні, надійно затягнуті, не зігнуті й не пошкоджені. Затягніть усі ненатягнуті застібки й замініть усі пошкоджені або відсутні застібки.
- Регулярно оглядайте тканину на наявність розривів, розірваних ділянок чи будь-яких ознак пошкодження.

Регулярно очищайте дитячий транспортний засіб м'яким мильним розчином із теплою водою. Не використовуйте агресивні мийні засоби чи розчинники.



Очищайте осі коліс і змащуйте всі видимі рухомі частини густим мастилом або змащувальною речовиною. Виконуйте технічний огляд та обслуговування коліс принаймні раз на рік. Зберігайте дитячий транспортний засіб та аксесуари в сухому й захищеному від прямих сонячних променів місці.

Перед зберіганням дитячого транспортного засобу його потрібно висушити, щоб запобігти росту плісняви або бактерій.

Аксесуари

Thule пропонує кілька аксесуарів, які сумісні з вашим дитячим транспортним засобом. Зверніться до місцевого торгового представника або відвідайте сайт www.thule.com для отримання докладної інформації.

Właściwości

1. Regulowany uchwyt do prowadzenia
2. Okienko
3. Osłona przeciwstojeczna
4. Osłona przeciwdeszczowa i moskitiera
5. Elementy odblaskowe
6. Wentylacja
7. System One-Key
8. ezHitch
9. Dyszel do roweru
10. Przycisk do składania
11. Regulowane zawieszenie
12. Koło do wózka
13. Ochraniacz koła
14. Kieszenie siatkowe
15. Schowek na dyszel do roweru/ blokada złożenia
16. Przycisk zwalniania koła
17. Odblaskowe opony
18. Pasek na nadgarstek
19. Drażek do mocowania akcesoriów
20. Siedzenia z regulowanym oparciem
21. Kieszeń
22. Pedał hamulca postojowego
23. Torba bagażowa

Piktogramy

OSTRZEŻENIE

wskazuje potencjalnie niebezpieczną sytuację, która może, jeśli się jej nie uniknie, spowodować poważne obrażenia lub nawet śmierć.

 **UWAGA** oznacza dodatkowe informacje, z których warto korzystać, aby bezproblemowo i optymalnie użytkować produkt.

 Sprawdzenie wizualne — ok

 Sprawdzenie wizualne — Nieprawidłowa

 Słyszalne kliknięcie

Konserwacja

Utrzymywanie wózka Thule w czystości i właściwa konserwacja odgrywają ważną rolę w zachowaniu wózka w dobrym stanie.

Aby utrzymać wózek w możliwie najlepszym stanie, zdecydowanie zaleca się raz na rok dokonać jego przeglądu w autoryzowanym punkcie serwisowym.

Regularnie sprawdzaj stan wózka Thule oraz akcesoriów pod kątem uszkodzeń i objawów zużycia:

- Sprawdź, czy na elementach metalowych nie ma wgnieceń lub pęknięć. Nie należy używać

wózka, jeśli jakiegokolwiek elementy metalowe są pęknięte lub uszkodzone.

- Sprawdź, czy wszystkie elementy mocujące wózka są na miejscu i czy którekolwiek z nich nie jest zgięte, złamane lub poluzowane. Luźne mocowania należy dokręcić, a uszkodzone lub brakujące wymienić na nowe.
- Regularnie sprawdzaj tkaninę pod kątem rozdarć, przetarć i innych uszkodzeń.

Regularnie czyść wózek ciepłą wodą i łagodnym roztworem mydła. Nigdy nie używaj żrących środków czyszczących lub rozpuszczalników.



Czyść osie kół i smaruj wszystkie ruchome części smarem lub olejem. Sprawdzaj stan kół lub oddawaj wózek do serwisu co najmniej raz w roku.

Przechowuj wózek i akcesoria w suchym miejscu, nienarażonym na bezpośrednie działanie promieni słonecznych.

Przed schowaniem wózka wysusz go, aby nie rozwijały się na nim bakterie ani pleśń.

Akcesoria

Firma Thule oferuje wiele akcesoriów przeznaczonych do tego wózka dziecięcego. Aby uzyskać więcej informacji, skontaktuj się z najbliższym sprzedawcą lub odwiedź stronę www.thule.com.

Vlastnosti

1. Nastavitelná rukojeť
2. Přední okénko
3. Clona proti slunci
4. Pláštěnka a síťovaný kryt
5. Odrazky
6. Větrací otvory
7. Systém jednoho klíče
8. ezHitch
9. Držák jízdního kola
10. Pojistka pro složení
11. Nastavitelné odpružení
12. Kolo kočárku
13. Chráníč kol
14. Síťované kapsy
15. Uložení držáku jízdního kola
16. Tlačítko k odejmutí kola
17. Reflexní pneumatiky
18. Popruh na zápěstí
19. Příčná tyč na příslušenství
20. Polohovatelné sedátko (sedátka)
21. Kapsa
22. Pedál parkovací brzdy
23. Nákladní prostor

Vizuální jazyk

VAROVÁNÍ

značí nebezpečnou situaci, která může, pokud se jí nevyhnete, vést ke smrti nebo vážnému zranění.

CS  **POZNÁMKA** značí dodatečné informace, které jsou užitečné pro bezproblémové a optimální používání produktu.

 Vizuální kontrola - ok

 Vizuální kontrola - špatná

 Hlasité zaklapnutí

Údržba

Aby vám dětský vozík Thule vydržel co nejdéle v dobrém stavu, je nutné jej pravidelně čistit a správně o něj pečovat.

Chcete-li, aby váš dětský vozík zůstal v co nejlepším stavu, doporučujeme jej jednou ročně zavézt do autorizovaného servisu.

Pravidelně kontrolujte, zda dětský vozík Thule a příslušenství nejeví známky poškození nebo opotřebení:

- Všimněte si, zda nejsou promáčknuté nebo prasklé. Je-li kterákoli z kovových součástí prasklá nebo jinak poškozená, vozík nepoužívejte.

- Kontrolujte, jestli některé z upevňovacích prvků nejsou ohnuté, prasklé či uvolněné a zda jsou všechny na svém místě. Uvolněné upevňovací prvky utáhněte a poškozené či chybějící upevňovací prvky nahradte novými.
- Pravidelně kontrolujte, jestli textilní části nejsou natržené, ošoupané nebo jinak poškozené.

Pravidelně vozík čistěte teplou vodou a slabým mýdlovým roztokem. Nikdy k čištění nepoužívejte agresivní čističe a rozpouštědla.



Čistěte nápravy kol a pravidelně mažte či olejujte všechny vnější pohyblivé součásti. Nejméně jednou za rok nechte kola odborně prohlédnout a provést potřebný servis.

Dětský vozík i příslušenství skladujte na suchém místě chráněném před přímým sluncem.

Před uložením by dětský vozík měl být úplně suchý, aby se zabránilo růstu plísní a bakterií.

Příslušenství

Společnost Thule nabízí doplňky kompatibilní s tímto dětským vozíkem. Máte-li zájem o bližší informace, navštivte místního prodejce nebo webovou stránku www.thule.com.

Jellemzők

1. Állítható tolókar
2. Ablak
3. Napellenző
4. Időjárás és hálós takarók
5. Fényvisszaverők
6. Szellőzők
7. Egykulcsos rendszer
8. ezHitch
9. Kerékpárkar
10. Összecsukott szerkezet rögzítő
11. Állítható rugózás
12. Babakocsihoz való kerék
13. Kerékvédő
14. Hálós zsebek
15. Kerékpárkar-tároló
16. Kerékszárkioldó gomb
17. Fényvisszaverő gumik
18. Csuklópánt
19. Keresztrúd a kiegészítők felszereléséhez
20. Dönthető ülés(ek)
21. Zseb
22. Parkolófék pedálja
23. Csomagtartó

Vizuális jelzések

FIGYELMEZTETÉS

olyan veszélyes helyzetet jelez, amely, ha nem kerülik el, halálhoz vagy súlyos sérüléshez vezethet.



MEGJEGYZÉS a termék problémamentes és optimális használatához hasznos kiegészítő információkat jelöl.



Szemrevételezés - rendben



Szemrevételezés - helytelen



Hallható kattanas

Karbantartás

A Thule gyermekszállító jó állapotának megőrzésében kulcsfontosságú a tisztítás és a karbantartás.

Javasoljuk, hogy évente egyszer vigye el a Thule gyermekszállítót egy hivatalos szervizbe, hogy azt a lehető legjobb állapotban tudja tartani.

Rendszeresen ellenőrizze a Thule gyermekszállítót és tartozékait, sérüléseket vagy az elhasználódás jeleit keresve:

- Ellenőrizze a fém alkatrészeket, hogy nincsenek-e rajtuk horpadások vagy repedések. Ne használja a Thule gyermekszállítót, ha valamelyik fém alkatrész repedt vagy sérült.
- Ellenőrizze a gyermekszállítót, hogy valamelyik rögzítő nem hajolt-e el, nem veszett-e el és nem lazult-e ki. Cserélje ki a sérült rögzítőket, pótolja az elveszetteket, és húzza meg a lazákat.
- Ellenőrizze rendszeresen a szövetanyagokat, hogy nem szakadtak-e, nincsenek-e rajtuk kikopott részek, illetve más sérülések.

Rendszeresen tisztítsa meg a Thule gyermekszállítót enyhén szappanos meleg vízzel. Ne használjon erős tisztító- vagy oldószert.



Tisztítsa meg a keréktengelyeket, és zsírozza be vagy olajozza meg az összes látható, mozgó alkatrészt. Legalább évente egyszer ellenőriztesse és szervizeltesse a kerekeket.

A gyermekszállítót és kiegészítőit száraz, közvetlen napfénytől védett helyen tárolja.

A gyermekszállítót tárolás előtt szárítsa meg, hogy megelőzze a penész vagy baktériumok megjelenését.

Kiegészítők

A Thule gyermekszállítóval számos kiegészítő használható. További információkért keresse fel a Thule helyi képviselőjét, vagy látogasson el a weboldalunkra: www.thule.com.

Caracteristici

1. Ghidon reglabil
2. Fereastră de vizualizare
3. Parasolar
4. Husă și plasă de protecție
5. Reflectoare
6. Orificii de aerisire
7. Sistem One-Key
8. ezHitch
9. Braț pentru bicicletă
10. Dispozitiv de blocare pliere
11. Suspensie reglabilă
12. Roată cărucior
13. Apărătoare pentru roți
14. Buzunare din plasă
15. Compartiment depozitare braț bicicletă
16. Buton eliberare roți
17. Anvelope reflectorizante
18. Curea pentru încheietura mâinii
19. Bară transversală accesoriu
20. Scaun(e) rabatabil(e)
21. Buzunar
22. Pedală frână de parcare
23. Geantă de transport

Limbajul vizual

AVERTISMENT

indică o situație periculoasă care, dacă nu este evitată, poate provoca răni grave sau deces.

 **NOTĂ** indică informații suplimentare, care sunt folosite pentru utilizarea fără probleme și optimă a produsului.

 Inspecție vizuală - ok

 Inspecție vizuală - incorectă

 Sunet de clic audibil

Întreținere

Menținerea dispozitivului de transport pentru copii Thule curat și bine întreținut este un factor important pentru păstrarea acestuia în stare bună de funcționare.

Este foarte recomandat să duceți dispozitivul de transport pentru copii la un furnizor de service autorizat o dată pe an, pentru a-l păstra în cea mai bună stare posibilă.

Inspectați dispozitivul de transport pentru copii Thule și accesoriile acestuia în mod regulat pentru urme de deteriorare și semne de uzură:

- Verificați componentele metalice pentru fisuri sau urme de lovituri. Nu utilizați dispozitivul de transport pentru copii dacă există componente metalice fisurate sau deteriorate.
- Examinați dispozitivul de transport pentru copii pentru a vă asigura că elementele de fixare nu sunt îndoite, rupte, lipsă sau slăbite. Strângeți elementele de fixare slăbite și înlocuiți-le pe cele deteriorate sau lipsă.
- Examinați materialul textil cu regularitate pentru urme de rupere, zone uzate sau alte semne de deteriorare.

Curățați periodic dispozitivul de transport pentru copii cu o soluție de apă caldă și săpun delicat. Nu folosiți niciodată agenți de curățare agresivi sau solvenți.



Curățați axele roților și aplicați lubrifiant sau ulei pe toate piesele mobile expuse. Prevedeți inspecția și repararea roților cel puțin o dată pe an.

Depozitați dispozitivul de transport pentru copii și accesoriile acestuia la loc uscat, ferit de razele soarelui.

Înainte de a depozita dispozitivul de transport pentru copii, acesta trebuie să fie uscat pentru a preveni apariția mușgaiului sau a bacteriilor.

Accesorii

Thule oferă mai multe accesorii compatibile cu dispozitivul de transport pentru copii. Contactați distribuitorul local sau vizitați www.thule.com pentru mai multe informații.

Vlastnosti

1. Nastaviteľná rukoväť
2. Okienko
3. Ochrana pred slnkom
4. Kryt na ochranu pred počasím a sieťka
5. Odrazky
6. Otvory
7. Systém s jedným kľúčom
8. ezHitch
9. Rameno na pripojenie k bicyklu
10. Zámok zloženia
11. Nastaviteľné odpruženie
12. Koleso na vozík
13. Chránič kolies
14. Sieťové vrecká
15. Úložný priestor ramena na pripojenie k bicyklu
16. Tlačidlo na uvoľnenie kolies
17. Reflexné pneumatiky
18. Popruh na zápästie
19. Priečna tyč na príslušenstvo
20. Polohovateľné sedátko (sedátka)
21. Vrecko
22. Pedál parkovacej brzdy
23. Nákladný priestor

Vizuálny jazyk

VAROVANIE

označuje nebezpečnú situáciu, ktorá môže mať za následok smrť alebo vážne zranenie, ak sa jej nezabráni.

 **POZNÁMKA** označuje dodatočné informácie, ktoré sú užitočné pre bezproblémové a optimálne použitie výrobku.

 Vizuálna kontrola - dobrá

 Vizuálna kontrola - zlá

 Počuteľné kliknutie

Údržba

Aby vám tento detský kočík Thule vydržal čo najdlhšie v dobrom stave, je nutné ho pravidelne čistiť a správne oň starať.

Aby váš detský kočík bol v čo najlepšom stave, dôrazne sa odporúča nechať ho raz ročne skontrolovať v autorizovanom servise.

Pravidelne kontrolujte, či váš detský kočík Thule a príslušenstvo nevykazujú známky poškodenia alebo opotrebovania:

- Skontrolujte, či kovové súčasti nie sú preliačené alebo prasknuté. Ak je ktorákoľvek z kovových súčastí prasknutá alebo poškodená, detský kočík nepoužívajte.
- Skontrolujte detský kočík, či nie sú spojovacie prvky ohnuté, zlomené, chýbajúce alebo uvoľnené. Všetky uvoľnené spojovacie prvky utiahnite a všetky poškodené alebo chýbajúce spojovacie prvky vymeňte.
- Pravidelne kontrolujte, či textilné časti nie sú natrhnuté, ošúchané alebo nevykazujú iné znaky poškodenia.

Detský kočík pravidelne čistite teplou vodou a jemným mydlovým roztokom. Nikdy nepoužívajte agresívne čistiace prostriedky alebo rozpúšťadlá.



Vyčistite nápravy kolies a na všetky exponované pohyblivé časti namastite alebo naolejujte. Kolesá nechajte najmenej raz za rok skontrolovať a opraviť.

Svoj detský kočík a príslušenstvo uchovávajte na suchom mieste mimo priameho slnečného svetla.

Pred tým, ako odložíte svoj detský kočík, mal by uschnúť, aby sa zabránilo rastu plesní alebo baktérií.

Príslušenstvo

Spoločnosť Thule ponúka niekoľko príslušenstiev kompatibilných s vaším kočíkom. Viac informácií vám poskytne miestny predajca, prípadne navštívte webovú lokalitu www.thule.com.

SK

Lastnosti

1. Nastavljiv krmilni ročaj
2. Razgledno okno
3. Senčnik
4. Vremenska in mrežasta prekrivala
5. Odsevniki
6. Prezračevalne odprtine
7. Sistem z enim ključem
8. ezHitch
9. Drog za kolo
10. Zaklep za zlaganje
11. Nastavljivo vzmetenje
12. Kolo vozička
13. Ščitnik kolesa
14. Mrežasti žepi
15. Shranjevanje roke za kolo
16. Gumb za sprostitvev koles
17. Odsevni plašči
18. Zapestni trak
19. Prečna palica za dodatke
20. Nagibni sedež/-i
21. Žep
22. Stopalka parkirne zavore
23. Prtljažna torba

Oznake

OPOZORILO

označuje nevarno situacijo, ki lahko povzroči smrt ali hude poškodbe, če se ji ne izognete.



OPOMBA označuje dodatne informacije, ki so koristne za nemoteno in optimalno uporabo izdelka.



Vizualna kontrola – v redu

SL



Vizualna kontrola – napačno



Slišen klik

Vzdrževanje

Čiščenje in dobro vzdrževanje sta pomembna dejavnika za ohranitev dobrega stanja otroške prikolice Thule.

Priporočamo, da prikolico vsaj enkrat na leto pregleda pooblaščen servisier, da jo ohranite v kar najboljšem stanju.

Redno preverjajte, ali so se na otroški prikolicici Thule in dodatkih pojavili poškodbe in znaki obrabe:

- Preglejte kovinske dele, ali so se na njih pojavile udrtine ali razpoke. Če so kovinski

deli razpokani ali poškodovani, otroške prikolice ne uporabljajte.

- Preglejte prikolico in preverite, ali je kateri izmed pritrilnih elementov ukrivljen, zlomljen, izgubljen ali slabo pritrjen. Trdno privijte slabo pritrjene pritrtilne elemente in zamenjajte vse poškodovane ali izgubljene pritrtilne elemente.
- Redno preverjajte, ali so na blagu raztrgana ali obrabljena mesta oziroma drugi znaki poškodbe.

Otroško prikolico redno čistite z raztopino tople vode in mila. Nikoli ne uporabljajte grobih čistilnih sredstev ali topil.



Očistite osi koles in nanesite mazivno sredstvo ali olje na vse izpostavljene premične dele. Vsaj enkrat na leto morajo biti kolesa pregledana in servisirana.

Otroško prikolico in dodatke hranite na suhem, stran od neposredne sončne svetlobe. Preden otroško prikolico shranite, jo posušite, da preprečite razvoj plesni ali bakterij.

Dodatna oprema

Thule ponuja več dodatkov, ki so združljivi z otroško prikolico. Za več informacij se obrnite na zastopnika ali obiščite www.thule.com.

Характеристики

1. Регулируема дръжка
2. Прозорец
3. Сенник
4. Покривала за предпазване от атмосферните условия и с мрежа
5. Рефлектори
6. Отвори
7. Система за заключване с един ключ
8. ezHitch
9. Рамо за велосипед
10. съгъваем катинар
11. Регулируемо окачване
12. Колело на количката
13. Протектор за колела
14. Мрежести джобове
15. Съхранение на рамо за колело
16. Бутон за освобождаване на колелата
17. Светлоотразителни гуми
18. Каишка за китка
19. Напречна греда за аксесоари
20. Накляяща(и) се седалка(и)
21. Джоб
22. Педал спирачка
23. Чанта за багаж

Визуален език

ПРЕДУПРЕЖДЕНИЕ

показва опасна ситуация, която, ако не бъде избегната, може да доведе до смърт или сериозно нараняване.

 **ЗАБЕЛЕЖКА** показва допълнителна информация, която е полезна за безпроблемно и оптимално използване на продукта.

 Визуалната проверка - правилна

 Визуалната проверка - неправилна

 Звуково щракване

Поддръжка

Поддържането на раницата за носене на деца Thule чиста и поддържана е важен фактор за доброто ѝ състояние.

Препоръчваме да носите раницата за носене на деца на оторизиран сервиз веднъж годишно, за да я поддържате в най-доброто възможно състояние.

Проверявайте редовно раницата за носене на деца Thule и аксесоарите за повреди и признаци на износване:

- Проверявайте металните части за вдлъбнатини и пропуквания. Не използвайте раницата за носене на деца, ако някоя от металните части е напукана или повредена.
- Проверявайте раницата за носене на деца, за да видите дали скрепителните елементи са огънати, счупени, липсващи или разхлабени. Затягайте разхлабените скрепителни елементи и сменяйте повредените или липсващи скрепителни елементи.
- Проверявайте редовно плата за скъсвания, износени места или други признаци на повреждане.

Редовно почиствайте раницата за носене на деца с топла вода и разтвор с мек сапун. Никога не използвайте твърди почистващи препарати или разтворители.



Почиствайте осите на колелата и нанасяйте грес или масло на всички движещи се части. Веднъж годишно трябва да се извършва инспекция и сервиз на колелата.

Съхранявайте раницата за носене на деца и аксесоарите на сухо място без директна слънчева светлина.

Преди да приберете за съхранение раницата за носене на деца, тя трябва да е суха, за да се предотврати развитието на мухъл или бактерии.

Аксесоари

Thule предлага различни аксесоари, съвместими с раницата за носене на деца. Свържете се с местния търговец или посетете уебсайта www.thule.com за допълнителна информация.

Značajke

1. Prilagodljiv upravljač
2. Prozor za promatranje
3. Sjenilo za sunce
4. Pokrov za zaštitu od vremenskih utjecaja i mrežasti pokrov
5. Sigurnosni reflektirajući elementi
6. Otvori za prozračivanje
7. Sustav jednog ključa
8. ezHitch
9. Prihvat za bicikl
10. Sklopiva brava
11. Prilagodljivi ovjes
12. Kotač kolica
13. Štitnik kotača
14. Mrežasti džepovi
15. Spremište kraka spona za bicikl
16. Gumb za otpuštanje kotača
17. Reflektirajuće gume
18. Traka za oko zapešća
19. Dodatna poprečna šipka
20. Nagibna sjedala
21. Džep
22. Pedala parkirne kočnice
23. Torba za teret

Vizualan jezik

UPOZORENJE

označava opasnu situaciju koja, ako se ne izbjegne, može uzrokovati smrt ili ozbiljnu povredu.

 **NAPOMENA** naznačuje dodatne informacije korisne za neometanu i optimalnu upotrebu proizvoda.

 Vizualna provjera - ok

 Vizualna provjera - nije ok

 Zvučni klik

Održavanje

Držanje ove Thule dječje prikolice čistom i dobro održavanom bitan je čimbenik u održavanju dobrog stanja kolica.

Preporučujemo da dječju prikolicu jednom godišnje odnesete u ovlaštenu servis kako biste je održali u najboljem mogućem stanju.

Redovito pregledavajte moguća oštećenja i znakove istrošenosti Thule dječje prikolice i dodatne opreme:

- Provjerite udubljenja ili napuknuća na metalnim dijelovima. Nemojte upotrebljavati dječju prikolicu ako su neki metalni dijelovi napuknuti ili oštećeni.
- Pregledajte dječju prikolicu kako biste ustanovili jesu li kopče savijene, slomljene, nedostaju li

ili su labave. Pritegnite sve labave kopče te zamijenite oštećene ili nedostajuće.

- Redovito provjeravajte rupe u tkanini, istrošena mjesta ili bilo kakve druge znakove oštećenja.

Redovito čistite dječju prikolicu toplom vodom i blagom sapunicom. Nikada nemojte upotrebljavati oštra sredstva za čišćenje ili otapala.



Očistite osovine kotača i podmažite ili nauljite sve izložene pokretne dijelove. Kotače pregledajte i servisirajte barem jednom godišnje.

Spremite dječju prikolicu i dodatnu opremu na suho mjesto, podalje od izravnog sunčevog svjetla.

Prije pohrane, dječju prikolicu trebate osušiti kako biste spriječili stvaranje plijesni ili bakterija.

Dodatna oprema

Thule nudi nekoliko dodataka koji su kompatibilni s vašom dječjom prikolicom. Za više se informacija obratite svom lokalnom prodavatelju ili posjetite web-mjesto www.thule.com.

Χαρακτηριστικά

1. Ρυθμιζόμενη χειρολαβή
2. Παράθυρο παρακολούθησης
3. Σκίαστρο
4. Προστατευτικό κάλυμμα καιρού και δίχτυ
5. Ανακλαστήρες
6. Αεραγωγοί
7. Σύστημα ενός κλειδιού
8. ezHitch
9. Βραχίονας ποδηλάτου
10. Κλειδώμα διπλώματος
11. Ρυθμιζόμενη ανάρτηση
12. Τροχός καρτσιού
13. Προστατευτικό τροχού
14. Διχτυωτές θήκες
15. Χώρος αποθήκευσης βραχίονα ποδηλάτου
16. Κουμπί απελευθέρωσης τροχών
17. Ελαστικά με ανακλαστικά
18. Ιμάντας καρπού
19. Μπάρα αξεσουάρ
20. Ανακлинόμενο κάθισμα
21. Θήκη
22. Πεντάλι φρένου στάθμευσης
23. Τσάντα αποσκευών

Οπτική γλώσσα

ΠΡΟΕΙΔΟΠΟΙΗΣΗ

υποδεικνύει επικίνδυνη κατάσταση η οποία, εάν δεν αποφευχθεί, ενδέχεται να καταλήξει σε θάνατο ή επικίνδυνο τραυματισμό.

 **ΣΗΜΕΙΩΣΗ** υποδεικνύει επιπλέον πληροφορίες οι οποίες είναι χρήσιμες για την απρόσκοπτη και βέλτιστη χρήση του προϊόντος.

 Οπτικός έλεγχος - εντάξει

 Οπτικός έλεγχος - σφάλμα

 Ηχητικό κλικ

Συντήρηση

Είναι σημαντικό να διατηρείτε αυτό το παιδικό καρότσι της Thule καθαρό και να το συντηρείτε σωστά, ώστε να παραμένει σε καλή κατάσταση. Συνιστάται ιδιαίτερα να προσκομίζετε το παιδικό καρότσι σε ένα εξουσιοδοτημένο κέντρο συντήρησης μία φορά τον χρόνο, για να το διατηρείτε στην καλύτερη δυνατή κατάσταση. Ελέγχετε τακτικά το παιδικό καρότσι της Thule και τα αξεσουάρ του για ζημιές και σημάδια φθοράς:

- Ελέγχετε τα μεταλλικά εξαρτήματα για τυχόν βαθουλώματα ή ρωγμές. Μην χρησιμοποιείτε το παιδικό καρότσι, αν κάποια από τα μεταλλικά εξαρτήματα έχουν ραγίσει ή έχουν υποστεί ζημιά.
- Ελέγχετε το παιδικό καρότσι για να βεβαιώνεστε ότι δεν έχει λυγίσει, δεν έχει σπάσει, δεν λείπει ή δεν έχει χαλαρώσει κάποιος σύνδεσμος. Σφίξτε τυχόν χαλαρούς συνδέσμους και αντικαταστήστε τυχόν κατεστραμμένους συνδέσμους ή συνδέσμους που λείπουν.
- Ελέγχετε τακτικά το ύφασμα για σχισίματα, φθαρμένα σημεία ή άλλα σημάδια φθοράς.

Καθαρίζετε τακτικά το παιδικό καρότσι με ζεστό νερό και ένα ήπιο διάλυμα σαπουνιού. Ποτέ μην χρησιμοποιείτε σκληρά καθαριστικά ή διαλύτες.



Καθαρίζετε τους άξονες των τροχών και απλώνετε γράσο ή λάδι σε όλα τα εκτεθειμένα κινούμενα μέρη. Ελέγχετε και συντηρείτε τους τροχούς τουλάχιστον μία φορά τον χρόνο.

Φυλάσσετε το παιδικό καρότσι και τα αξεσουάρ του σε μέρος χωρίς υγρασία και μακριά από άμεση ηλιακή ακτινοβολία.

Πριν από την αποθήκευση του παιδικού καροτσιού, αυτό θα πρέπει να είναι στεγνό ώστε να αποτρέπεται η ανάπτυξη μούχλας ή βακτηρίων.

Αξεσουάρ

Η Thule προσφέρει ποικιλία αξεσουάρ που είναι συμβατά με το παιδικό καρότσι σας. Επικοινωνήστε με τον τοπικό αντιπρόσωπο ή επισκεφτείτε τον ιστότοπο www.thule.com για περισσότερες πληροφορίες.

Özellikler

1. Ayarlanabilir gidon
2. Gözlem penceresi
3. Güneşlik
4. Yağmurluk ve sineklikler
5. Reflektörler
6. Havalandırma delikleri
7. Tek anahtarlı sistem
8. ezHitch
9. Bisiklet kolu
10. Katlama kilidi
11. Ayarlanabilir süspansiyon
12. Bebek arabası tekerleği
13. Tekerlek koruyucu
14. File cepler
15. Bisiklet kolu saklama yeri
16. Tekerlek çıkarma düğmesi
17. Reflektörlü lastikler
18. Bileklik
19. Aksesuar tavan çitası
20. Yatırılabilir koltuklar
21. Cep
22. El freni pedalı
23. Eşya taşıma bölmesi

Görsel dil



UYARI

kaçınılmadığı takdirde ölüm veya ciddi yaralanmayla sonuçlanabilecek tehlikeli bir durumu belirtir.



NOT, ürünün sorunsuz ve en uygun kullanımı için yararlı olan ek bilgileri gösterir.



Görsel kontrol - doğru



Görsel kontrol - hatalı



Tıklama sesi

TR

Bakım

Bu Thule çocuk taşıyıcısı temiz ve iyi muhafaza etmek, onu iyi durumda tutmak için önemli bir faktördür.

Çocuk taşıyıcınızı mümkün olan en iyi durumda tutmak için yılda bir kez yetkili bir servis sağlayıcıya götürmeniz önerilir.

Düzenli olarak Thule çocuk taşıyıcınızda ve aksesuarlarınızda hasar ve aşınma belirtisi olup olmadığını inceleyin:

- Metal bileşenlerde çökme veya çatlak olup olmadığını kontrol edin. Metal bileşenlerde kırık veya hasar varsa çocuk taşıyıcısı kullanmayın.
- Çocuk taşıyıcıda bükük, kırık, eksik veya gevşek bağlantı elemanları olup olmadığını kontrol edin. Gevşek bağlantı elemanlarını sıkın ve hasarlı veya eksik bağlantı elemanlarını değiştirin.
- Düzenli olarak kumaşta yırtık, yıpranmış nokta veya başka bir hasar işareti olup olmadığını inceleyin.

Çocuk taşıyıcısı düzenli olarak ılık su ve hafif sabunlu solüsyonla temizleyin. Hiçbir zaman sert temizleyiciler veya çözücüler kullanmayın.



Tekerlek akslarını temizleyin ve açıkta kalan tüm hareketli parçalara gres veya yağ sürün. Tekerlekleri yılda en az bir kez kontrol ettirin ve bakımını yaptırın.

Çocuk taşıyıcınızı ve aksesuarlarınızı doğrudan güneş ışığından uzak, kuru bir yerde saklayın.

Çocuk taşıyıcınızın saklanmadan önce küf veya bakteri üremesini önlemek için kuru olması gerekir.

Aksesuarlar

Thule, çocuk taşıyıcınızla uyumlu olan çeşitli aksesuarlar sunar. Daha fazla bilgi için yerel bayinizle iletişime geçin veya www.thule.com adresini ziyaret edin.

Karatteristiċi

1. Manku aġġustabbli
2. Tieqa minn fejn tara
3. Sunshade
4. Kavers tat-temp u tax-xibka
5. Rifletturi
6. Ventijiet
7. Sistema b'ċavetta waħda
8. ezHitch
9. Driegħ tar-rota
10. Lokk tat-tinja
11. Sospensjoni aġġustabbli
12. Rota tal-istroller
13. Protettur tar-rota
14. Bwiet bix-xibka
15. Hżin tad-driegħ tar-rota
16. Buttuna biex taqla' r-rota
17. Tajers li jirrifletturi
18. Ċinga għall-polz
19. Traversa aċċessorja
20. Sit(s) li jintlewa(ew)
21. But
22. Pedala tal-brejk tal-ipparkjar
23. Borża tal-merkanzija

Lingwa viżwali



TWISSIJA

tindika sitwazzjoni perikoluża li, jekk ma tiġix evitata, tista' tirriżulta f'mewt jew korrimment serju.



NOTA tindika informazzjoni addizzjonali li hija utli għall-użu ottimali u mingħajr problemi tal-prodott.



Kontroll viżwali - ok



Kontroll viżwali - hażin



Hoss li jinstema'

Manutenzjoni

Li żżomm dan il-garrier tat-tfal Thule nadif u miżmum sewwa huwa fattur importanti biex jinżamm f'kundizzjoni tajba.

Huwa rakkomandat ħafna li darba fis-sena inti tieġu l-garrier tat-tfal tiegħek għand fornitur tas-servis awtorizzat sabiex jinżamm fl-aqwa kundizzjoni possibbli.

Spezzjona regolament il-garrier tat-tfal Thule u l-aċċessorji tiegħek għal xi ħsara u sinjali ta' kidd mill-użu:

- Iċċekkja l-komponenti tal-metall għal xi

daqqiet jew xquq. Tużax il-garrier tat-tfal jekk xi komponent tal-metall ikunu mxaqqin jew bil-ħsara.

- Eżamina l-garrier tat-tfal biex tara li l-ebda qafra ma tkun mgħawġa, miksura, nieqsa jew laxka. Issikka kwalunkwe qafra li tkun laxka u ssostitwixxi kwalunkwe qafra li tkun bil-ħsara jew nieqsa.
- Eżamina b'mod regolari d-drapp biex tara jekk għandux xi tiċrita, partijiet li jridu jinbidlu jew kwalunkwe sinjal ta' ħsara.

Naddaf il-carrier tat-tfal regolament b'ilma sħun u soluzzjoni ħafifa bis-sapun. M'għandek qatt tuża aġenti tat-tindif jew solventi qawwija.



Naddaf il-fusijiet tar-rota u applika l-griz jew iż-żejt lill-partijiet li jiċċaqalqu esposti kollha. Ispezzjona r-roti u ibgħathom għal servis mill-inqas darba fis-sena.

Aħżen il-garrier tat-tfal u l-aċċessorji tiegħek f'post xott li mhux fid-dawl dirett tax-xemx.

Qabel taħżen il-garrier tat-tfal tiegħek, ara li jkun xott biex tevita li tikber il-moffa jew il-batterji.

Aċċessorji

Thule joffri diversi aċċessorji li huma kompatibbli mal-garrier tat-tfal tiegħek. Ikkuntattja lin-negozjant lokali tiegħek jew żur www.thule.com għal aktar informazzjoni.

תכונות

1. מאחד יד שניתן להתאמה
 2. חלון צפייה
 3. מגן שמש
 4. כיסויי רשת להגנה מפני מזג אוויר
 5. מחזירי אור
 6. פתחי אוורור
 7. מערכת עם מפתח אחד
 8. ezHitch
 9. זרוע לאופניים
 10. מנעול מתקפל
 11. מתלה שניתן להתאמה
 12. גלגל עגלה
13. מגן גלגלים
 14. כיסי רשת
 15. אחסון לזרוע לאופניים
 16. לחצן לשחרור הגלגלים
 17. גלגלים מחזירי אור
 18. רצועה לפרק כף היד
 19. מוט נשיאה לאביזרים
 20. מושבים שניתן להשעין
 21. כיס
 22. דושת בלם
 23. תיק לציוד

שפה ויזואלית

אזהרה

אזהרה מציינת מצב מסוכן שאם לא נמנע ממנו עלול לגרום למוות או לפציעה חמורה.

הערה מציינת מידע נוסף המועיל לשימוש אופטימלי וללא תקלות של המוצר.



בדיקה חזותית - בסדר 

בדיקה חזותית - לא בסדר 

לחיצה נשמעת 

יש לבדוק את רכיבי המתכת כדי לאתר פגיעות או סדקים. אסור להשתמש בעגלה אם רכיבי מתכת כלשהם ניזוקו או נסדקו.

יש לבדוק את העגלה כדי לאתר מהדקים עקומים, שבורים, חסרים או רופפים. יש להדק מהדקים רופפים ולהחליף מהדקים שניזוקו או אבדו.

בדוק את הבד באופן קבוע לאיתור קרעים, אזורים בלויים או סימנים אחרים לנזק.

נקה את העגלה באופן קבוע במים חמים וסבון עדין. אין להשתמש בחומרי ניקוי אגרסיביים או בחומרים ממיסים.



נקה את ציורי הגלגלים ושמן את כל החלקים הנעים החשופים. מומלץ לבדוק את הגלגלים ולטפל בהם לפחות פעם בשנה.

יש לאחסן את העגלה במקום יבש הרחק מאור שמש ישיר.

לפני אחסון העגלה יש לייבש אותה כדי למנוע צמיחת עובש או התרבות חיידקים.

אביזרים

חברת Thule מציעה אביזרים תואמים לעגלה. לקבלת מידע נוסף יש ליצור קשר עם המשווק המקומי או לבקר באתר www.thule.com.

תחזוקה
השמירה על הניקיון ועל התחזוקה של העגלה של Thule היא גורם חשוב לשמירה על המוצר במצב טוב.

מומלץ מאוד להביא את העגלה אל ספק שירותים מורשה פעם בשנה כדי לשמור על המוצר במצב טוב ככל האפשר.

יש לבדוק את העגלה ואת האביזרים לעתים סדירות כדי לאתר נזקים וסימני בלאי:

الخصائص

1. مقود قابل للتعديل
 2. نافذة الرؤية
 3. مظلة
 4. أغطية الطقس والشبكة
 5. عاكسات
 6. فتحات هواء
 7. نظام One key system
 8. ezHitch
 9. ذراع الدراجة
 10. قفل قابل للطي
 11. أداة تعليق قابلة للتعديل
 12. عجلة عربّة الأطفال
13. وافي العجلة
 14. جيوب شبكية
 15. تخزين ذراع الدراجة
 16. زر تحرير العجلة
 17. إطارات عاكسة
 18. رباط المعصم
 19. العارضة الملحقة بهدف التزيين
 20. مقعد (مقاعد) استلقاء
 21. فتحة (جيب)
 22. دواسة مكابح التوقف
 23. حقيبة الشحن

اللغة المرئية



تحذير

تحذير يشير إلى موقف خطير قد يؤدي، عند عدم تجنبه، إلى الموت أو حدوث إصابة خطيرة.

ملاحظة تشير إلى معلومات إضافية مفيدة من أجل استخدام مثالي للمنتج خالي من المشاكل.



الفحص البصري - جيد



الفحص البصري - خاطئ



نقرة مسموعة



- تفقد المكونات المعدنية بحثًا عن أي انبعاجات أو تصدعات. لا تستخدم حامل الأطفال إذا كانت المكونات المعدنية متصدعة أو تالفة.
- قم بفحص حامل الأطفال بهدف التأكد من عدم انطواء المُسرعات على مثبتات مثبتة أو مكسورة أو مفقودة أو مفكوكة. قم بشد أي مُسرعات فضفاضة واستبدل أي مُسرعاتٍ تالفة أو مفقودة.
- افحص القماش بانتظام بحثًا عن أي تمزقات أو مناطق بالية أو علامات على التلف.

قم بتنظيف حامل الطفل بانتظام بالماء الدافئ ومحلول صابوني معتدل. لا تستخدم أبدًا منظفات أو مذيبات حامية.



قم بتنظيف محاور العجلات ووضع الشحم أو الزيت على جميع الأجزاء المتحركة المكشوفة. قم بفحص العجلات وصيانتها مرة واحدة على الأقل سنويًا. قم بتخزين حامل الأطفال الخاص بك في مكانٍ جافٍ وبعيدٍ عن أشعة الشمس. قبل أن تقوم بتخزين حامل الأطفال الخاص بك؛ يجب عليك التأكد من كونها جافة، وذلك من أجل تجنّب نمو أيّ عفنٍ أو بكتيريا.

الملحقات

توفّر Thule العديد من الإكسسوارات التي تتوافق مع حامل الأطفال الخاص بك. قم بالتواصل مع المزود المحلي الخاص بك، أو قم بزيارة www.thule.com للمزيد من المعلومات.

الصيانة

يعتبر الإبقاء على حامل أطفال Thule هذا نظيفًا ومصنأًا بشكل جيد عاملًا مهمًا في الحفاظ عليها في حالة جيدة.

يوصى بشدة أن تأخذ حاملة طفلك إلى مزود خدمة معتمد مرة واحدة في السنة للحفاظ عليها في أفضل حالةٍ ممكنة.

افحص حامل الأطفال الخاص بك من نوع Thule، والملحقات كذلك؛ بانتظام بحثًا عن وجود ضرر أو علامات على التلف:

功能

1. 可调节式车把
2. 观察窗
3. 遮阳罩
4. 防雨罩和网罩
5. 反光镜
6. 通风口
7. 单匙系统
8. ezHitch
9. 自行车挂臂
10. 折叠锁定
11. 可调节式悬架
12. 婴儿车轮
13. 车轮保护装置
14. 网状袋
15. 自行车挂臂收纳
16. 车轮释放按钮
17. 反光轮胎
18. 腕带
19. 附件横杆
20. 躺椅
21. 保护套
22. 停车制动踏板
23. 储物包



警告

警告”表示危险情况，如果不避免，可能会导致人员伤亡。



注意”表示无障碍最佳使用产品时所需的其他信息。



目视检查 - 通过



目视检查 - 错误



听到“咔嚓”声

- 检查金属组件是否存在任何凹痕或裂缝。如果任何金属组件发生破裂或损坏，请勿使用此童车。
- 检查童车的紧固件是否弯曲、断裂、缺失或变松。拧紧任何变松的紧固件，并且更换任何损坏或缺失的紧固件。
- 定期检查面料是否存在撕裂、磨斑或其他任何损坏迹象。

用含有温和肥皂溶液的温水定期清洗此童车。请勿使用刺激性清洁剂或溶剂。



清洁车轮轴并在所有外露的活动部件上涂抹润滑剂或润滑油。至少每年检查和保养车轮一次。

将童车存放在干燥位置，避免阳光直射。

存放童车之前，应将其晾干以防止霉菌或细菌滋生。

附件

Thule 提供多个与您的童车配套的附件。有关更多信息，请联系您的本地经销商或访问 www.thule.com。

ZH

维护

保持此 Thule 童车清洁并进行良好的保养是使其保持良好状态的一个重要因素。

强烈建议您每年将童车带到授权保养提供商处一次，以使其处于可能的最佳状态。

定期检查您的 Thule 童车及附件是否损坏和存在磨损迹象：

功能

1. 可調式手把
2. 觀察天窗
3. 遮陽罩
4. 防雨及網紋護罩
5. 反光鏡
6. 通風孔
7. 通用系統鎖
8. ezHit ch
9. 自行車臂
10. 折疊鎖
11. 可調式懸吊系統
12. 嬰兒推車車輪
13. 車輪保護套
14. 網眼口袋
15. 自行車臂收納
16. 滾輪拆卸按鈕
17. 反光輪胎
18. 腰部束帶
19. 配件橫桿
20. 斜靠座椅
21. 口袋
22. 剎車踏板
23. 置物袋

視覺語言

警告

「警告」表示有危險情況，如果不加以避免，可能會導致死亡或嚴重受傷。



「注意」表示有助於無故障和最佳地使用本產品的其他資訊。



目測檢查 - 好



目測檢查 - 錯誤



有聲點擊

保養

為了能讓 Thule 兒童背架維持在良好狀態，保持清潔並定期保養非常重要。

每年務必要將兒童背架帶去給授權的服務供應商檢查一次，才能讓背架保持在最佳狀態。

定期檢查您的兒童背架和配件，確認是否有損害或磨損跡象：

- 檢查金屬零件，查看是否有凹損或裂痕。如果金屬零件裂開或受損，請勿使用兒童背架。
- 請檢查兒童背架綁帶是否彎曲、斷裂、遺失或鬆動。如果綁帶鬆動請將其束緊，如果損壞或遺失則須更換。
- 定期檢查布料，查看是否有破裂、磨損或任何其他損壞的跡象。

請定期使用溫水和溫和的肥皂溶液清洗兒童背架。切勿使用強效清潔劑或溶液清洗。



清潔輪軸，並在所有外露的可移動零件上塗抹潤滑脂或潤滑油。每年至少要檢查和保養一次車輪。

請將兒童背架及配件存放於不會受到陽光直接曝曬的乾燥區域。

將兒童背架收起不用時，請確保背架乾燥以免滋生霉菌或細菌。

配件

Thule 為兒童背架提供了各式各樣的配件。詳情請洽您所在當地的經銷商，或上 www.thule.com 網站查詢。

機能

1. 調節可能なハンドルバー
2. 確認用ウィンドウ
3. 日よけ
4. レインカバーとメッシュカバー
5. 反射板
6. ベント
7. ワンキーシステム
8. ezHitch
9. サイクルアーム
10. 折りたたみロック
11. 調節可能なサスペンション
12. ベビーカーの車輪
13. ホイールプロテクター
14. メッシュポケット
15. サイクルアームの収納
16. ホイールリリースボタン
17. 反射素材タイヤ
18. ハンドストラップ
19. アクセサリークロスバー
20. リクライニングシート
21. ポケット
22. パーキングブレーキペダル
23. カーゴバッグ

ビジュアル言語

警告

警告は、回避しなければ死亡または重傷に至る可能性のある危険な状況を示します。



注は、製品を問題なく最適に使用するために有用な追加情報を示します。



目視確認 - 正常



目視確認 - 不正解



カチッと音がします

メンテナンス

Thuleチャイルドキャリアを清掃し、よく手入れしておくことは、製品のコンディションを良好に保つうえで重要です。

また年に1回、認可されているサービス提供者にチャイルドキャリアのメンテナンスを依頼し、できるだけ良好な状態を保つことを強く推奨します。

ご使用のThuleチャイルドキャリア、アクセサリーに損傷や消耗が見られないか、定期的に点検してください。

- 金属部品にへこみやひび割れがないか確認します。金属部品にひび割れや損傷がある場合、

そのチャイルドキャリアは使用しないでください。

- チャイルドキャリアを点検して、ファスナー部分にゆがみ、破損、欠損、ゆるみなどがないか確認します。ゆるんでいるファスナーは締め付けを行い、破損や欠損のあるファスナーは交換します。
- 布地の状態を定期的に点検し、破れ、摩耗などの問題の兆候がないことをお確かめください。

チャイルドキャリアは定期的に温水と中性洗剤で洗浄し、刺激の強いクレンザーや溶剤は使用しないでください。



車輪アックスルの汚れを落とし、露出しているすべての可動部にグリースかオイルを注油します。少なくとも年に1度は車輪の点検とサービスを実施してください。

チャイルドキャリアとアクセサリーは、直射日光を避け、乾いた場所に保管してください。

カビや細菌の繁殖を防ぐために、チャイルドキャリアを乾燥させてから保管してください。

アクセサリー

Thuleは、チャイルドキャリアに対応するアクセサリーを取り揃えています。詳細については、最寄りの販売店にお問い合わせいただくか、www.thule.comにアクセスしてください。

기능

1. 조정 가능한 핸들바
2. 보기 창
3. 차양막
4. 웨더 커버 및 메쉬 커버
5. 리플렉터
6. 환기구
7. One-Key 시스템
8. ezHitch
9. 자전거 암
10. 접이식 잠금장치
11. 조정 가능한 서스펜션
12. 유모차 바퀴
13. 바퀴 보호 장치
14. 메쉬 포켓
15. 자전거 암 보관함
16. 바퀴 해제 버튼
17. 반사 타이어
18. 손목띠
19. 액세서리 가로바
20. 리클라이닝 시트
21. 포켓
22. 주차 브레이크 페달
23. 화물 백

시각 언어

경고

경고 예방하지 않을 경우 사망이나 심각한 부상을 초래할 수 있는 위험한 상황을 나타냅니다.



참고 제품을 문제없이 최적으로 사용하는데 유용한 추가 정보를 나타냅니다.



육안 검사 - 정확함



육안 검사 - 부정확



찰칵 소리가 들립니다

유지 관리

이 Thule 어린이 캐리어 기능을 최대한 활용하려면 항상 청결하고 안정된 상태를 유지해야 합니다.

어린이 캐리어를 최상의 상태로 유지하기 위해 1년에 한 번 공인 서비스 공급업체에 맡기는 것이 좋습니다.

Thule 어린이 캐리어 및 액세서리를 정기적으로 살펴보면 서스펜션 및 마모 징후가 있는지 확인하십시오.

- 금속 부품 모양이 변형되었거나 균열이 있는지 확인하십시오. 금속 부품에 이런 문제가 있으면 어린이 캐리어를 사용하지 마십시오.
- 어린이 캐리어에서 잠금 장치가 구부러졌거나, 부러졌거나, 빠졌거나, 느슨하게 되지 않았는지 살펴보십시오. 잠금 장치가 느슨해졌으면 조이고 손상되었거나 빠진 잠금 장치는 교체해야 합니다.
- 성유가 찢어지거나 마모 또는 손상 징후가 있는지 정기적으로 점검해야 합니다.

어린이 캐리어는 따뜻한 물과 부드러운 물을 사용해 정기적으로 세척해야 합니다. 표면에 거친 청소기나 용제를 사용하지 마십시오.



휠 축을 청결하게 하고 외부에 노출된 움직이는 부품에는 그리스나 오일을 바르십시오. 휠은 최소 1년에 한 번 정도 서비스 공급업체의 점검을 받으십시오.

어린이 캐리어와 액세서리는 직사광선을 피하고 건조한 장소에 보관하십시오.

어린이 캐리어를 보관하기 전에 물기가 없도록 말려 곰팡이나 세균이 번식하지 못하도록 해야 합니다.

액세서리

Thule에서 어린이 캐리어와 호환되는 몇 가지 액세서리를 제공합니다. 자세한 내용은 가까운 판매 대리점이나 www.thule.com을 방문하십시오.

คุณลักษณะ

1. ราวจับแบบปรับได้
2. หน้าต่างมอดดู
3. ที่บังแดด
4. แผ่นครอบกันอากาศและตาข่าย
5. แผ่นสะท้อนแสง
6. ช่องระบายอากาศ
7. ระบบ One-Key System
8. ezHitch
9. ก้านจักรยาน
10. ล็อคพับ
11. ระบบกันสะเทือนแบบปรับได้
12. ล้อรถเข็นเด็ก
13. ตัวป้องกันล้อ
14. กระเป๋าดำชาย
15. ที่เก็บก้านจักรยาน
16. ปุ่มปลดล้อ
17. ยางสะท้อนแสง
18. สายรัดข้อมือ
19. แถบไขว้รูปทรงเสริม
20. เบาะนั่งแบบเอนได้
21. ช่อง
22. แป้นเบรกจอด
23. ถุงใส่สัมภาระ

ภาษาภาพ



คำเตือน

คำเตือน ปังชี้ถึงสถานการณ์อันตรายซึ่งหากไม่
หลีกเลี่ยง อาจส่งผลให้เสียชีวิตหรือบาดเจ็บ
สาหัสได้



หมายเหตุ ระบุข้อมูลเพิ่มเติมที่เป็นประโยชน์
สำหรับการใช้ผลิตภัณฑ์อย่างไร้ปัญหาและ
เหมาะสมที่สุด



ตรวจสอบด้วยสายตาแล้วเป็นปกติ



ตรวจสอบด้วยสายตาแล้วผิดปกติ



ได้ยินเสียงเข้าล็อค

การดูแลรักษา

การรักษาให้รถเข็นเด็ก Thule นี้สะอาดและได้รับการ
ดูแลรักษาเป็นอย่างดีเสมอถือเป็นสิ่งสำคัญในการ
ทำให้รถเข็นอยู่ในสภาพที่ดี

ขอแนะนำเป็นอย่างยิ่งให้นารถเข็นเด็กเข้ารับการ
บริการโดยผู้ให้บริการที่ได้รับอนุญาตปีละครั้ง เพื่อ
รักษาให้รถเข็นเด็กอยู่ในสภาพที่ดีที่สุดเท่าที่จะเป็น
ไปได้

หมั่นตรวจสอบรถเข็นเด็กและอุปกรณ์เสริมของ Thule
ของคุณอยู่เสมอ เพื่อตรวจหาความเสียหายและร้อง

รายการสีกรห:

- ตรวจสอบส่วนประกอบที่เป็นโลหะว่ามีรอยบุบ
หรือแตกร้าวหรือไม่ อย่าใช้รถเข็น หากพบว่ามี
ส่วนประกอบที่เป็นโลหะแตกหรือชำรุด
- ตรวจสอบรถเข็นเด็กว่าไม่มีตัวยึดใดที่โกงง
ชำรุด สูญหาย หรือหลวม และให้ขันตัวยึดที่
หลวม รวมถึงเปลี่ยนตัวยึดที่เสียหายหรือสูญหาย
ไป
- ตรวจสอบวัสดุที่เป็นผ้าเป็นประจำเพื่อดูว่าเกิด
การฉีกขาดหรือมีร่องรอยของความเสียหายอื่น
ๆ หรือไม่

ทำความสะอาดรถเข็นเด็กโดยใช้น้ำอุ่นและสบู่ฤทธิ์
อ่อนเป็นประจำ ห้ามใช้น้ำยาทำความสะอาดหรือน้ำยา
ที่มีสารทำลายที่มีฤทธิ์รุนแรงเป็นอันตราย



ทำความสะอาดแกนล้อและทาจาระบีหรือน้ำมันลงบน
ชิ้นส่วนที่เคลื่อนไหวที่อยู่ภายนอกทั้งหมด และควร
ทำการตรวจสอบและซ่อมบำรุงล้ออย่างน้อยปีละครั้ง
จัดเก็บรถเข็นเด็กของคุณรวมถึงอุปกรณ์เสริมในพื้นที่ที่
แห้งและไม่มีแสงแดดส่องถึง

ก่อนทำการจัดเก็บรถเข็นเด็ก ควรเขี่ยรถเข็นให้แห้ง
ก่อนเพื่อป้องกันการเจริญเติบโตของเชื้อราหรือ
แบคทีเรีย

อุปกรณ์เสริม

Thule มีอุปกรณ์เสริมมากมายที่สามารถใช้กับรถเข็น
เด็กของคุณได้ โปรดติดต่อตัวแทนจำหน่ายในพื้นที่
ของคุณหรือเยี่ยมชม www.thule.com สำหรับข้อมูล
เพิ่มเติม

Ciri-ciri

1. Gagang boleh laras
2. Tingkap pandangan
3. Peneduh
4. Penutup cuaca dan jala
5. Pemantul
6. Lubang
7. Sistem satu kunci
8. ezHitch
9. Lengan basikal
10. Kunci lipat
11. Ampaian boleh laras
12. Roda kereta sorong
13. Pelindung roda
14. Poket jala
15. Penyimpanan lengan basikal
16. Butang pelepas roda
17. Tayar pemantul cahaya
18. Tali pergelangan tangan
19. Bar silang aksesori
20. Tempat duduk sandar
21. Poket
22. Brek memarkir
23. Beg kargo

Bahasa visual



AMARAN

menunjukkan keadaan berbahaya yang, jika tidak dielakkan, boleh mengakibatkan kematian atau kecederaan serius.



NOTA menunjukkan maklumat tambahan yang berguna untuk penggunaan produk yang bebas masalah dan optimum.



Pemeriksaan visual - ok



Pemeriksaan visual - salah



Klik boleh dengar

Penyelenggaraan

Memastikan pembawa kanak-kanak Thule ini bersih dan diselenggara dengan baik menjadi faktor penting untuk memastikan ia dalam keadaan yang baik.

Anda amat disyorkan agar membawa pembawa anak anda kepada penyedia khidmat yang sah sekali setahun untuk memastikan ia dalam keadaan terbaik mungkin.

Memeriksa pembawa kanak-kanak dan aksesori Thule anda dengan kerap untuk memastikan tiada kerosakan dan tanda-tanda haus:

- Periksa komponen logam untuk mencari sebarang kemek atau retak. Jangan guna pembawa kanak-kanak jika mana-mana komponen logam retak atau rosak.
- Periksa pembawa kanak-kanak untuk melihat sama ada kancing tidak bengkok, pecah, hilang atau longgar. Ketatkan sebarang kancing yang longgar dan gantikan sebarang kancing yang rosak atau tiada.
- Periksa fabriknya dengan kerap untuk memastikan tiada koyak, tempat yang haus atau sebarang tanda-tanda kerosakan lain.

Bersihkan pembawa anak dengan kerap menggunakan air panas dan larutan sabun ringan. Jangan gunakan pembersih atau larutan yang kuat.



Bersihkan gandar roda dan sapu gris atau minyak pada semua bahagian bergerak yang terdedah. Periksa roda dan servis sekurang-kurangnya sekali setahun.

Simpan pembawa kanak-kanak dan aksesori anda di kawasan kering yang jauh dari cahaya matahari langsung.

Sebelum menyimpan pembawa kanak-kanak anda, ia hendaklah kering untuk mencegah kulat atau bakteria daripada tumbuh.

Aksesori

Thule menawarkan beberapa aksesori yang serasi dengan pembawa kanak-kanak anda. Hubungi pengedar tempatan anda atau layari www.thule.com untuk mendapatkan maklumat lanjut.



! s.25



! s.36

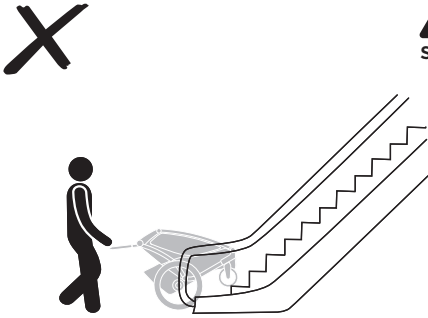

! s.18



! s.18



! s.4

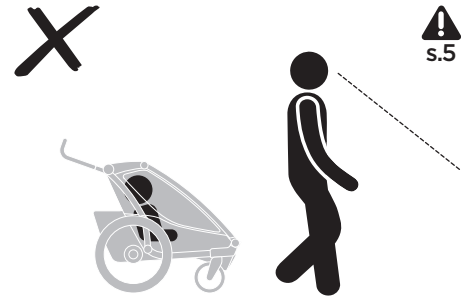

! s.5

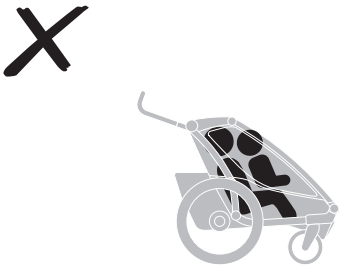

! s.10
s.34

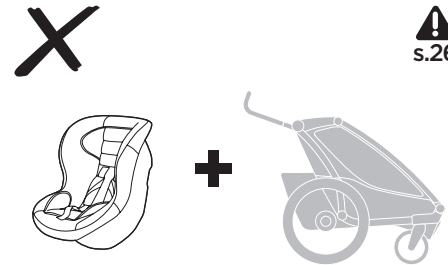

! s.26





s.7

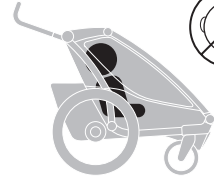

0-6 Months



s.21
s.22



s.17



s.16



s.3

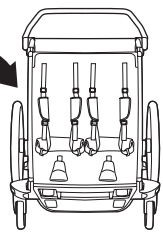
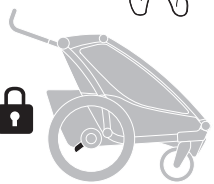
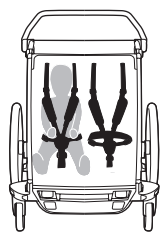
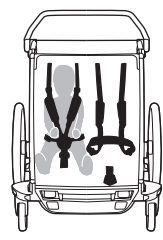

s.15

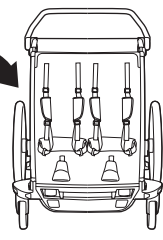
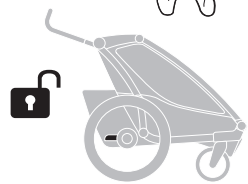

s.15





i

4 kg
8.8 lbs

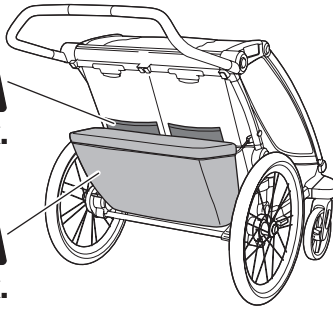

4 kg
8.8 lbs

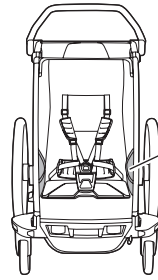

0,5 kg
1 lbs

!
s.14
s.37



s.46

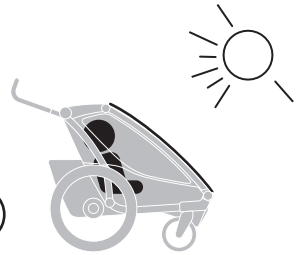

s.13

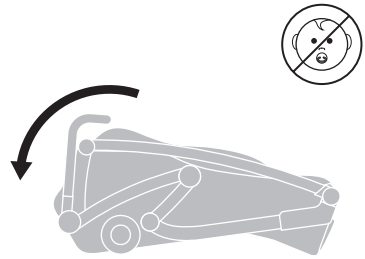
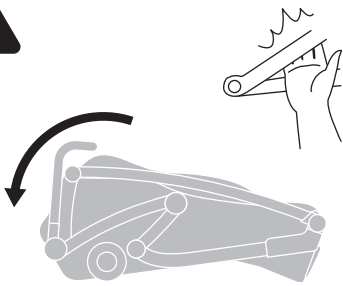

i

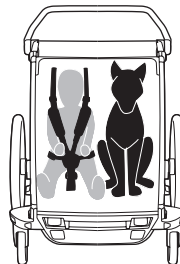
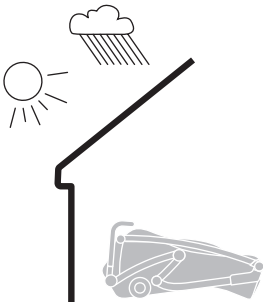

!
s.32



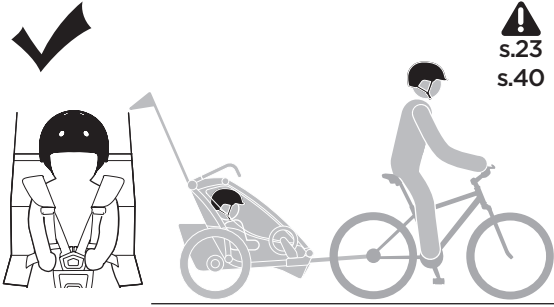

s.23
s.40

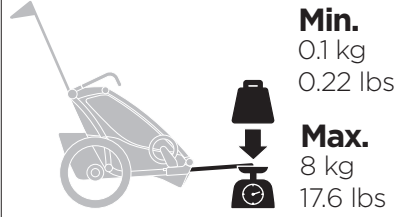

s.43

Min.
0.1 kg
0.22 lbs

Max.
8 kg
17.6 lbs

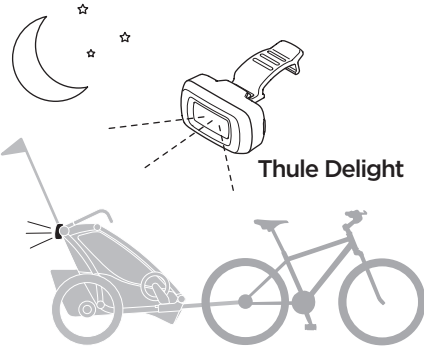

Thule Delight

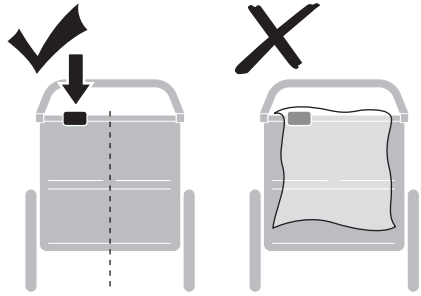

s.31
s.41

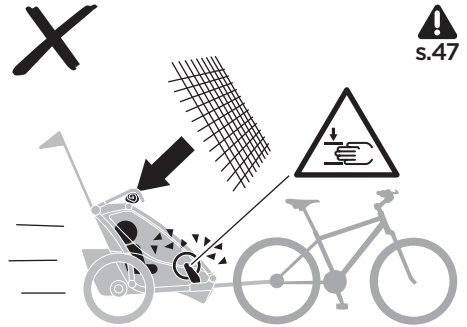
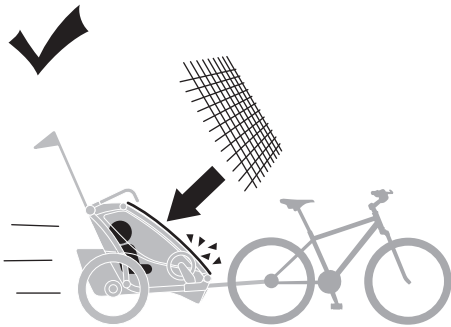

s.47

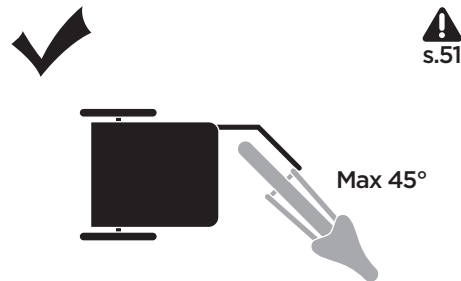

s.51

Max 45°

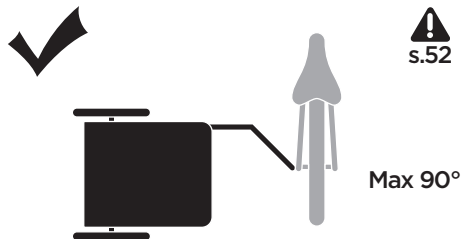

s.52

Max 90°





s.38
s.42

Max. 25 km/h
15 mph

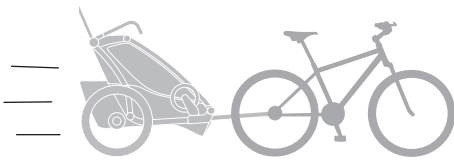

s.50

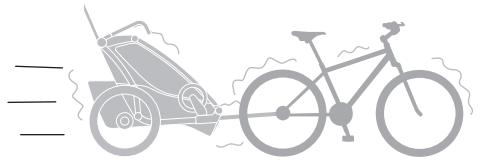

s.58

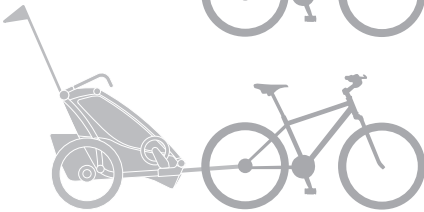

s.44

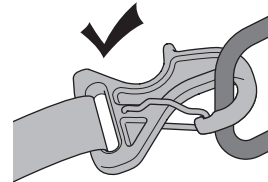
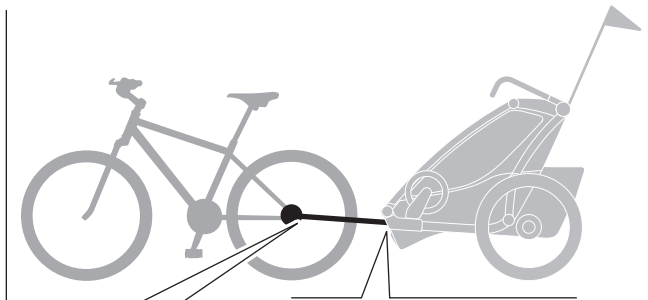
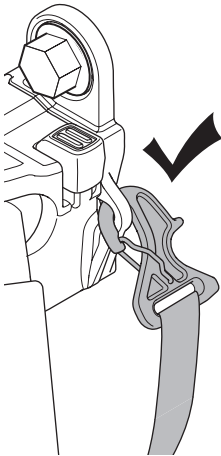

s.27

i



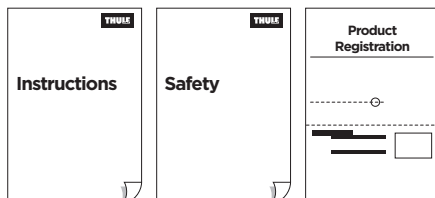
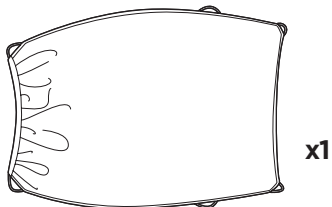
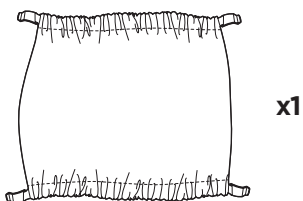
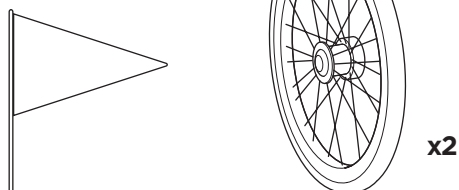
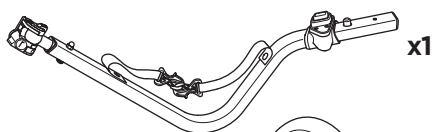
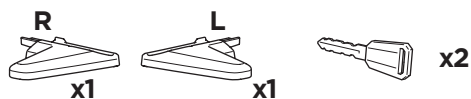
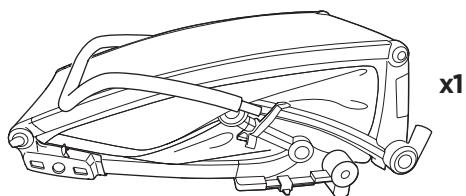

www.thule.com/register

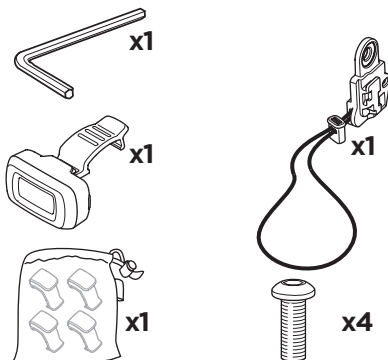
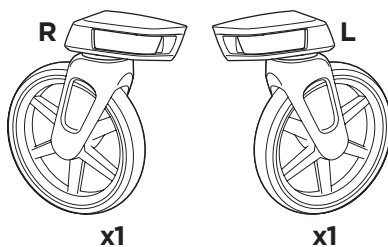

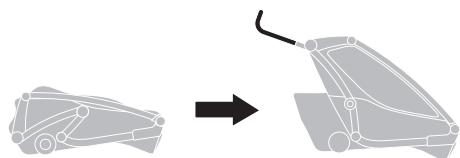

1

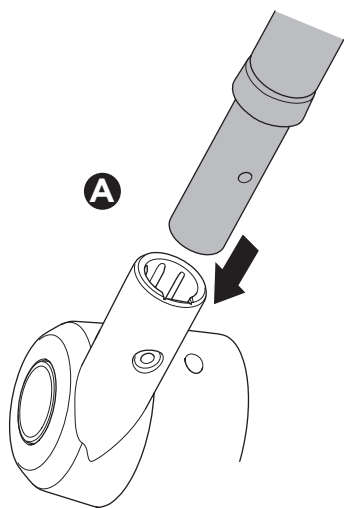
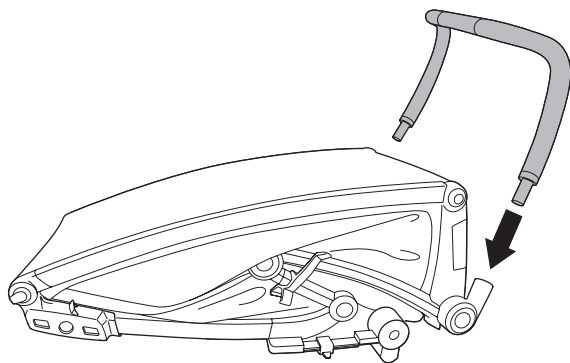
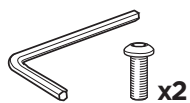

A

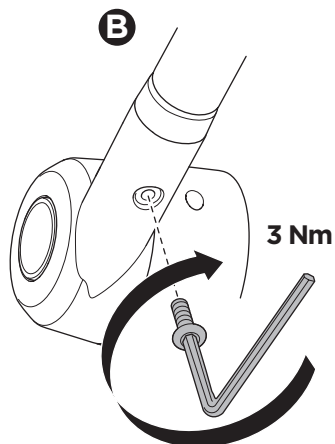

B

3 Nm

2

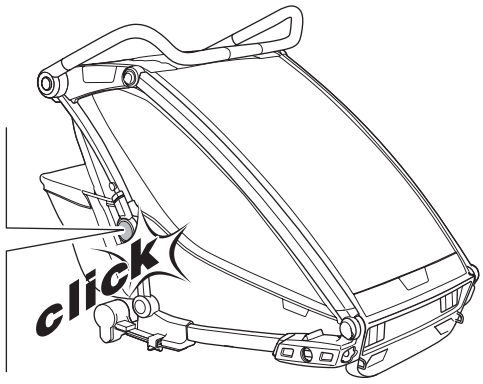
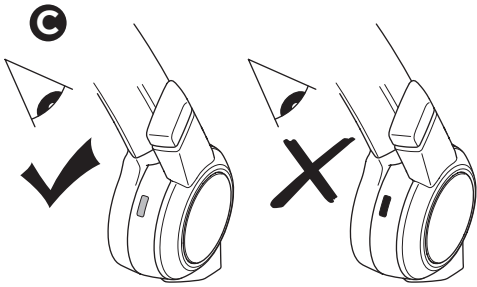
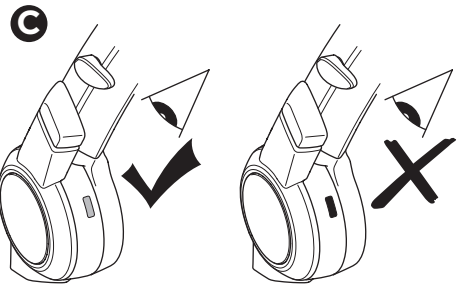
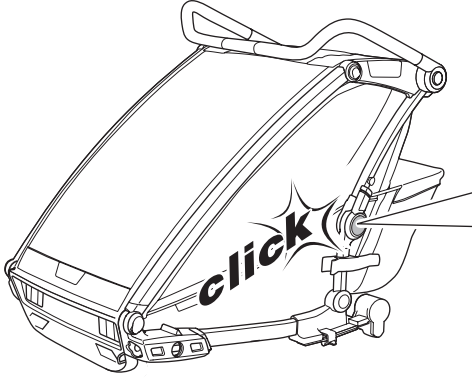
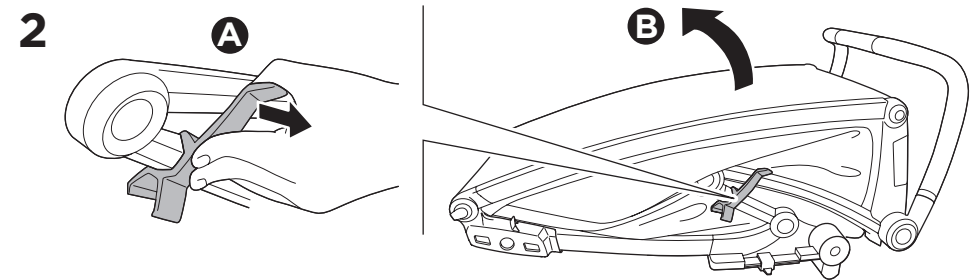

3

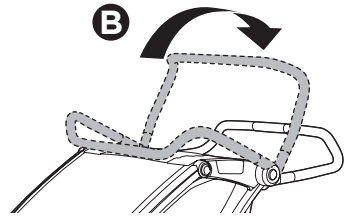
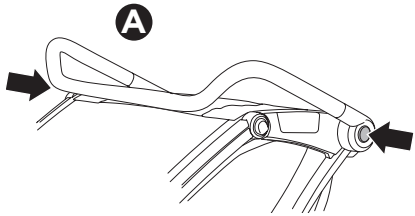

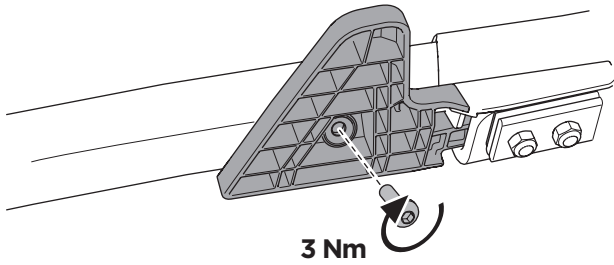
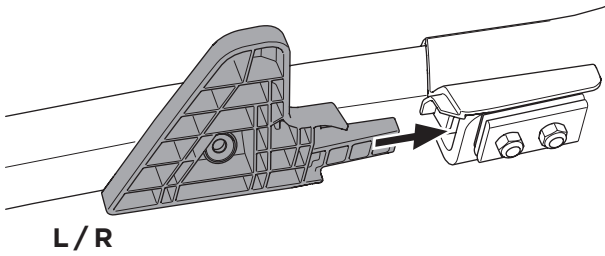
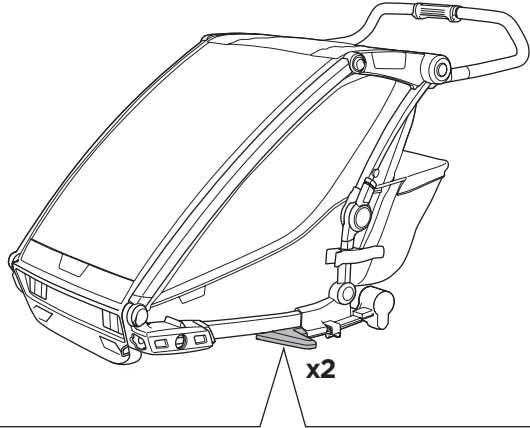
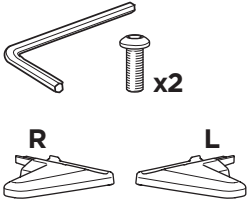
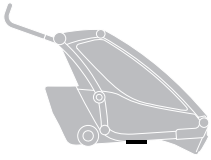

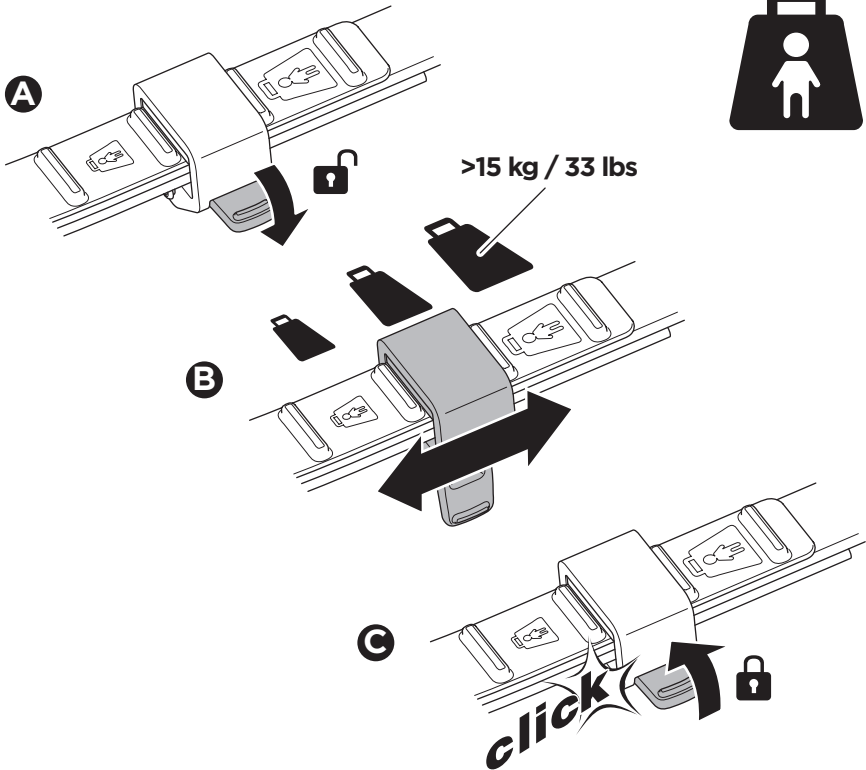
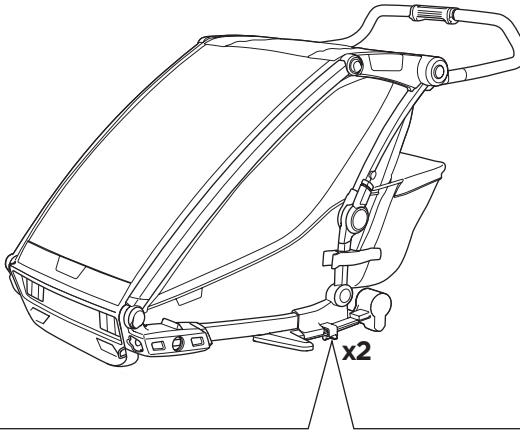
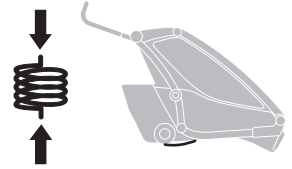

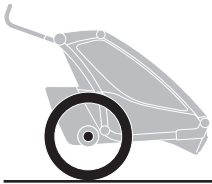

1

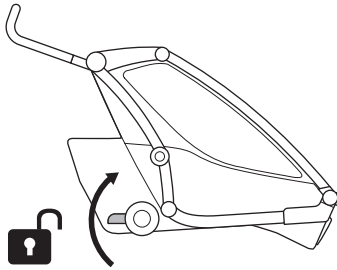

2

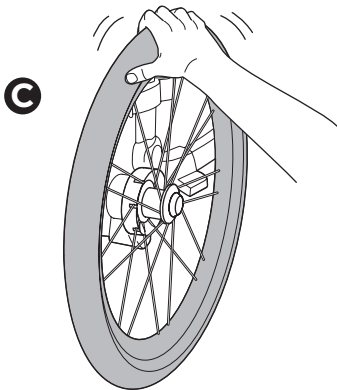
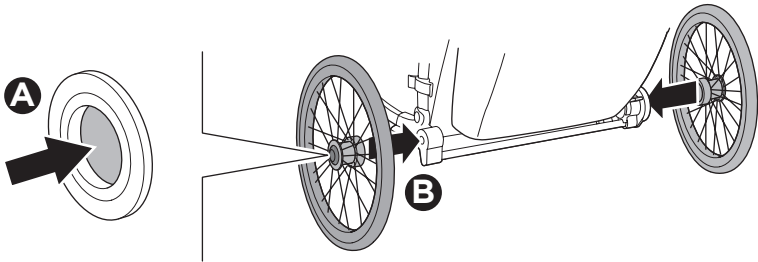

i

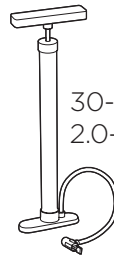

30-35 Psi
2.0-2.4 Bar

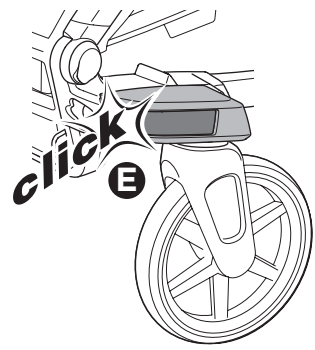
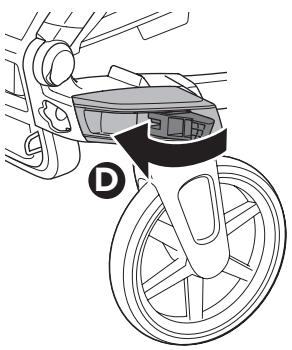
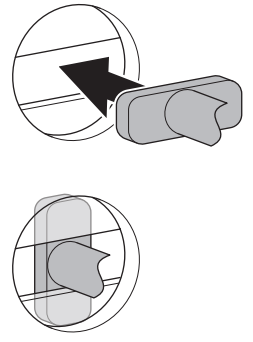
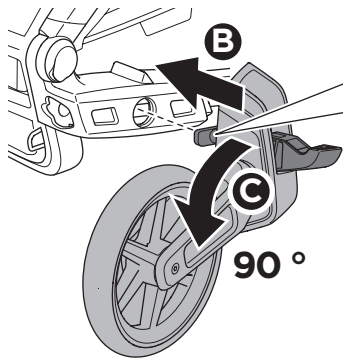
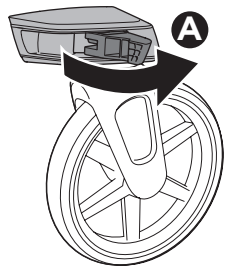
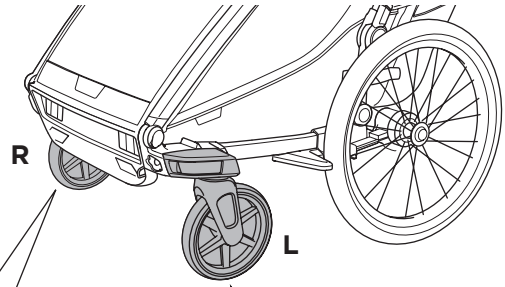
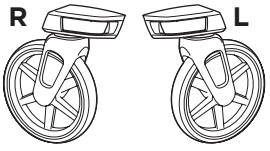
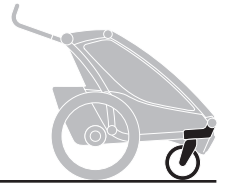

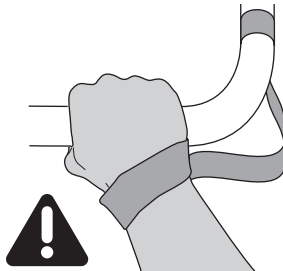
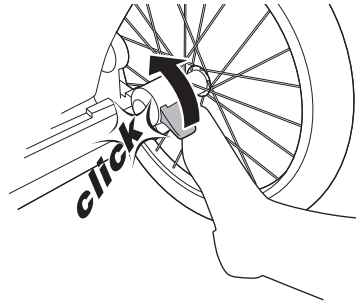
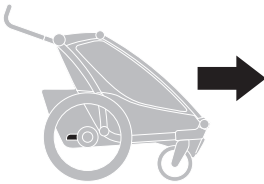
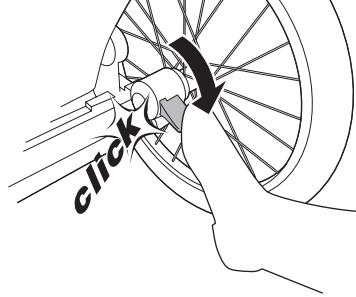
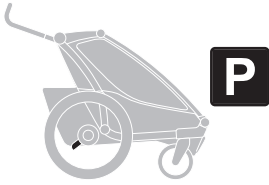
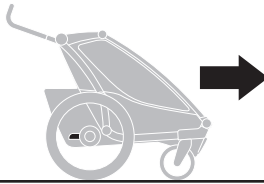
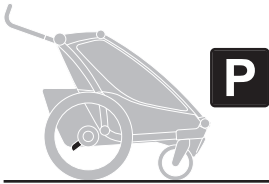

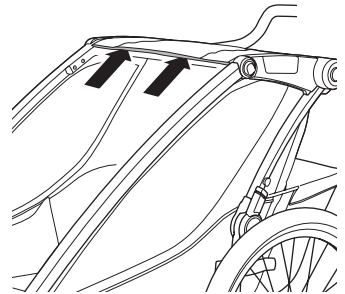
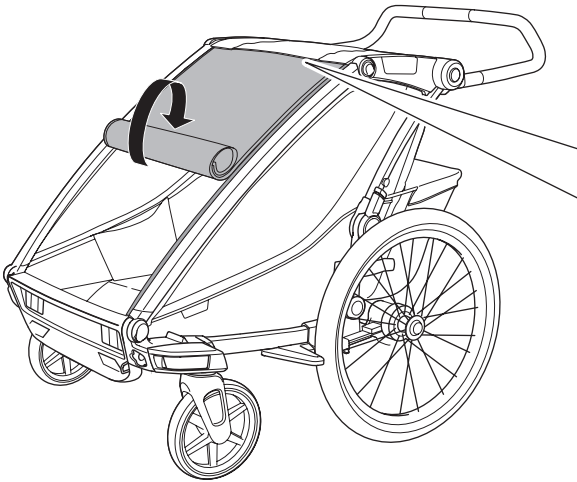
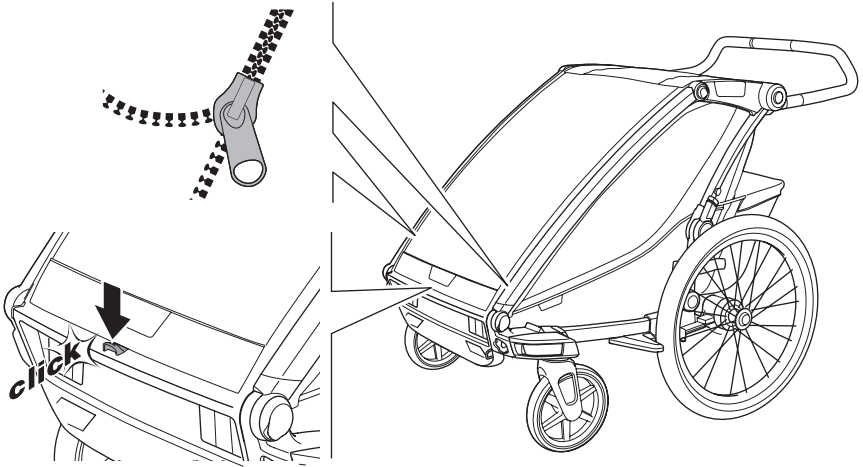
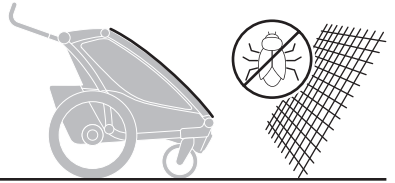

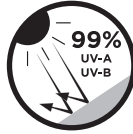
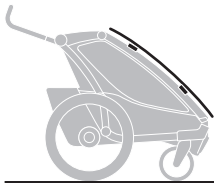

1

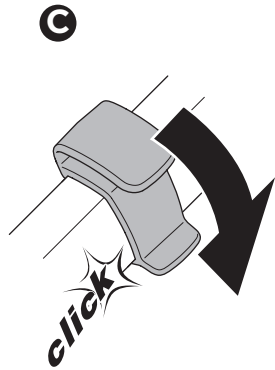
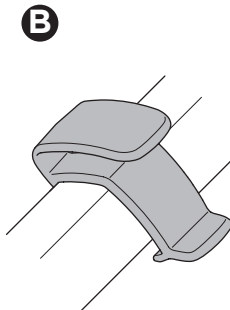
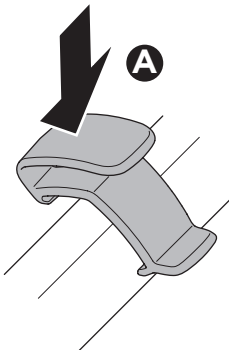
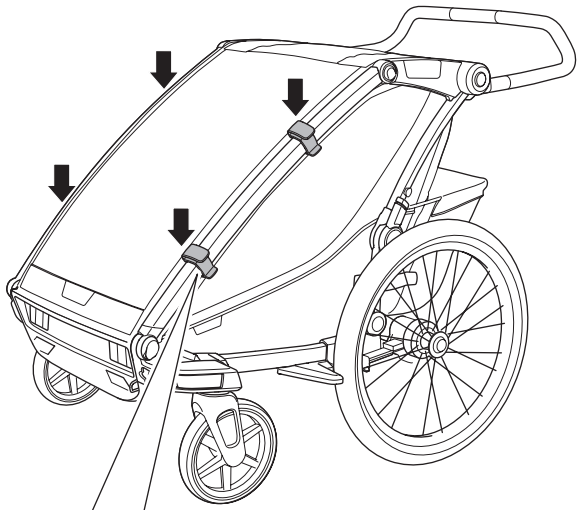
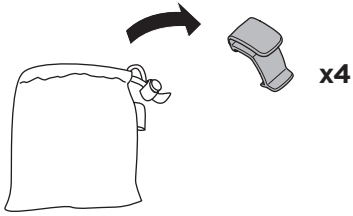

2

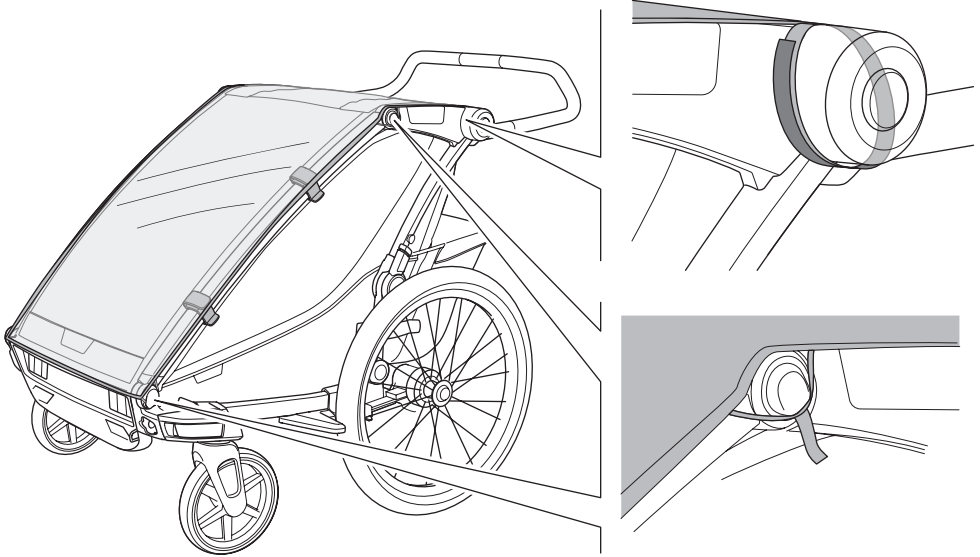

3

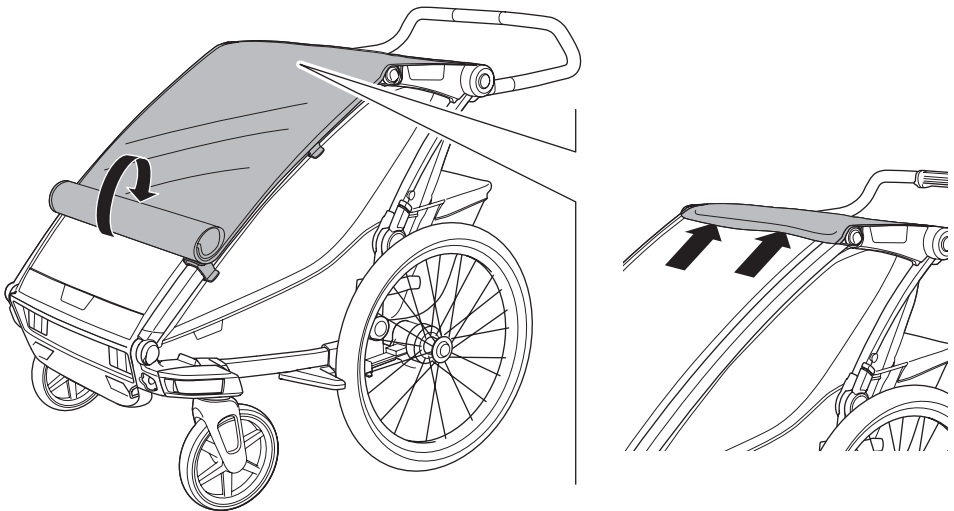

i

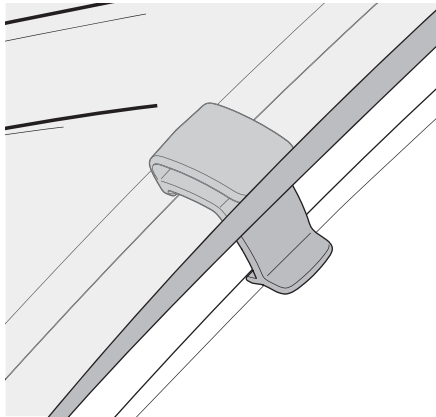
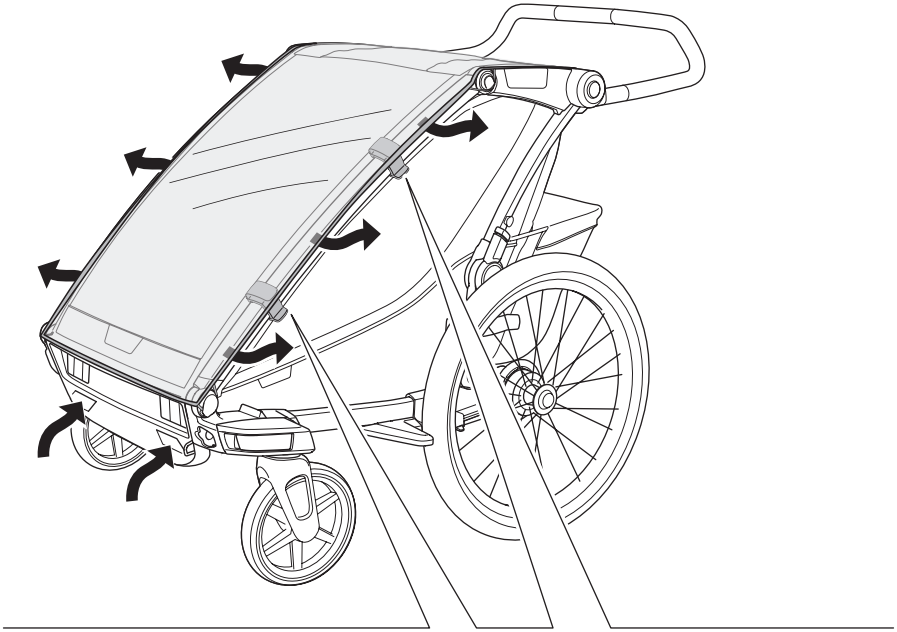

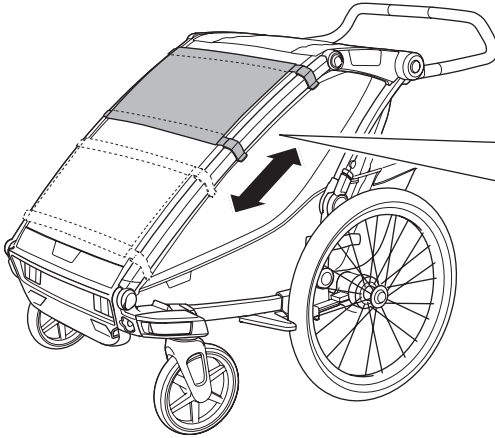
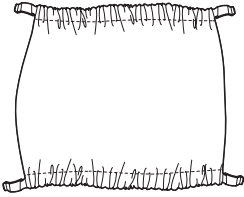
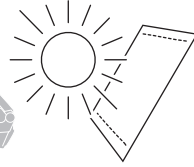
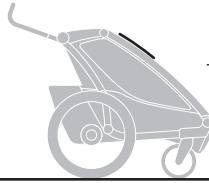

A

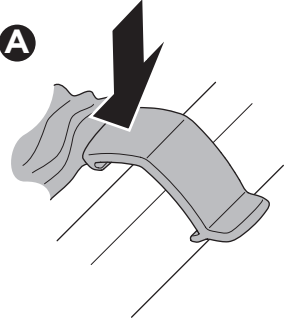

B

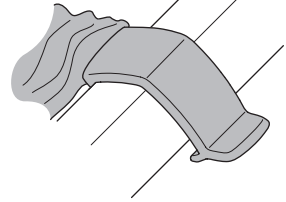

C

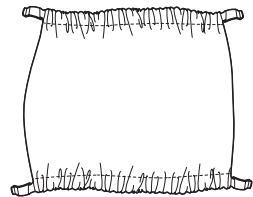
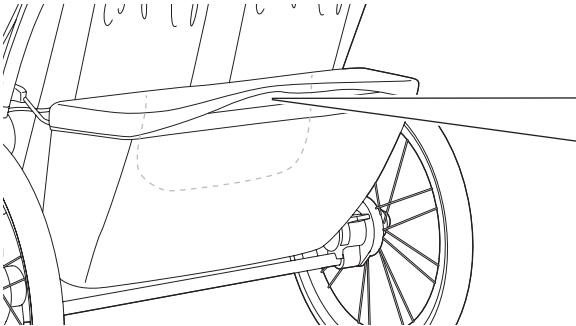
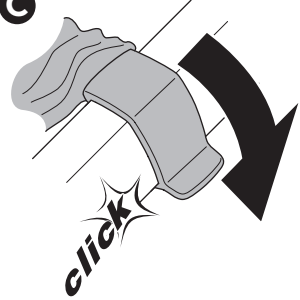

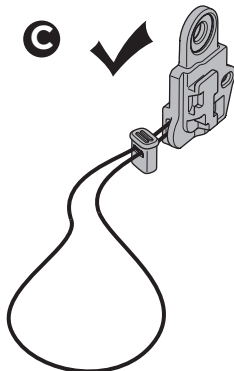
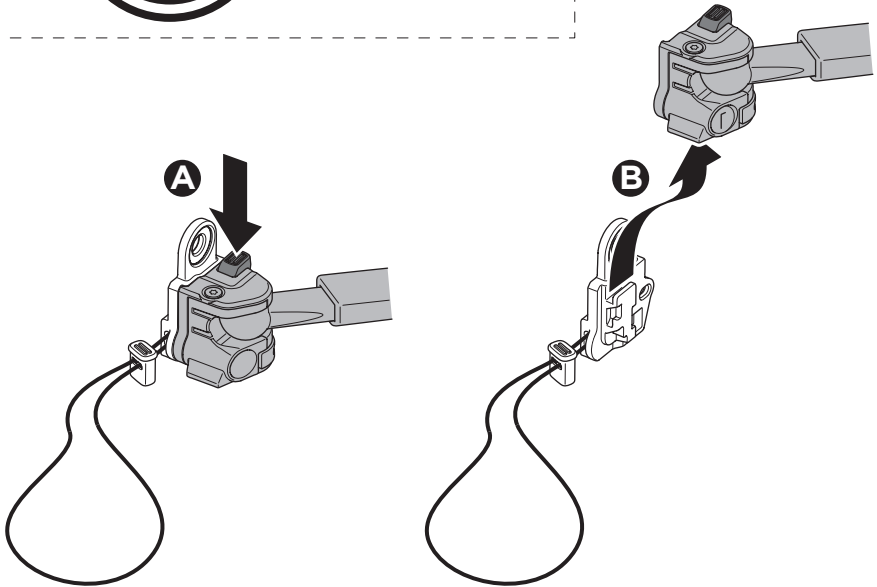
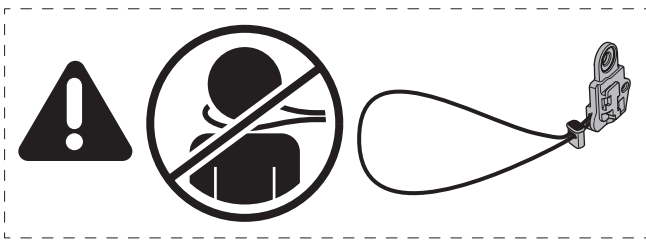
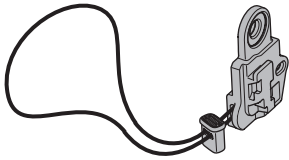

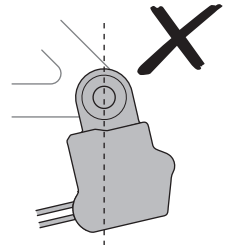
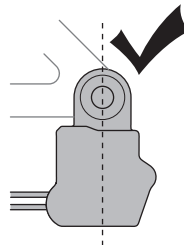
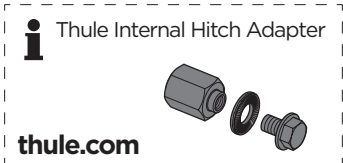
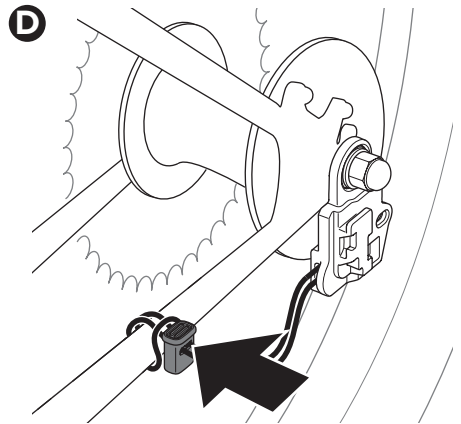
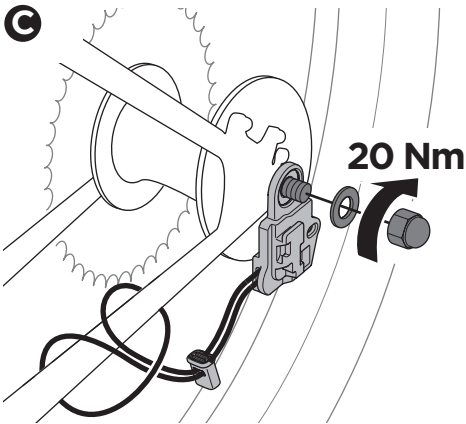
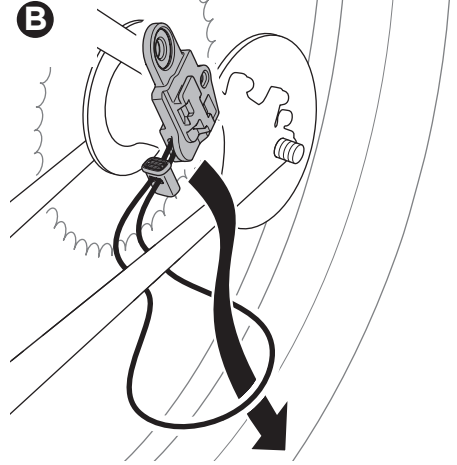
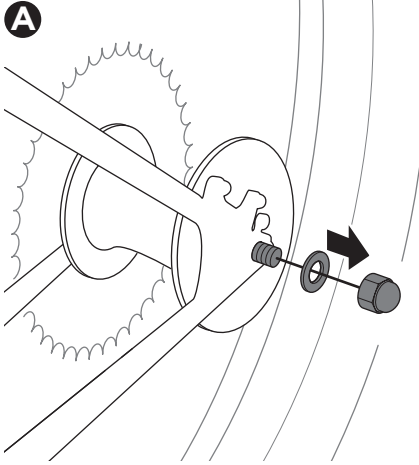
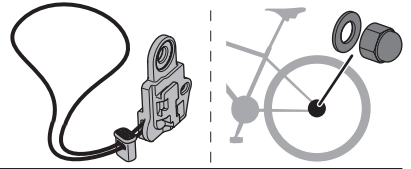

Thru Axle

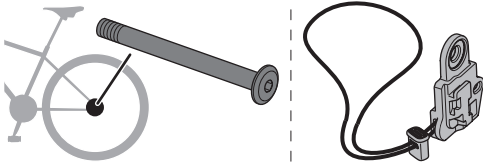

Thule Thru Axle



thule.com

A

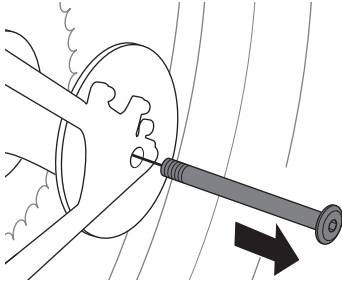

B

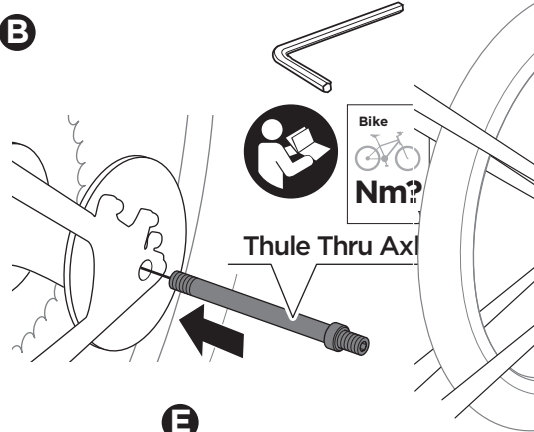

C

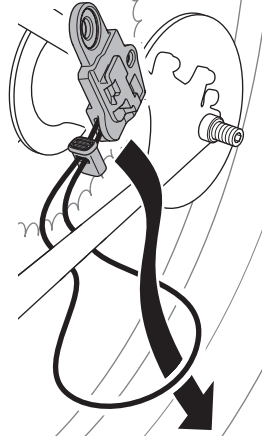

D

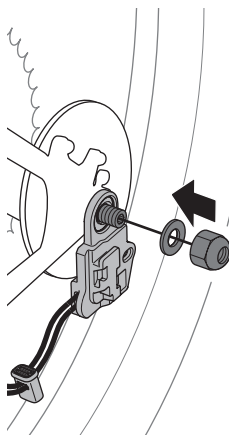

E

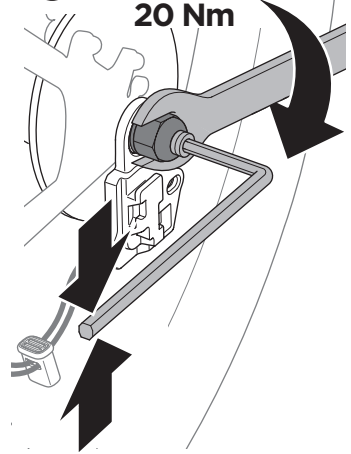

F

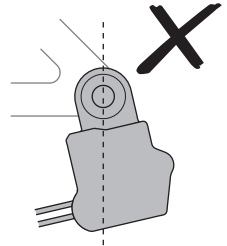
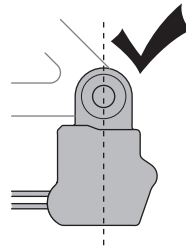
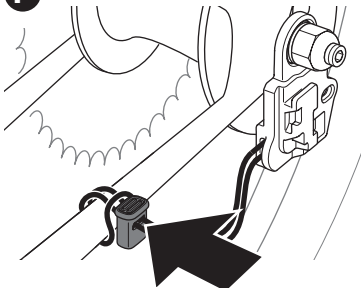

Quick Release Axle

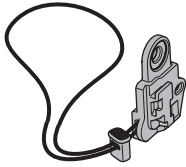

+

Thule QR Skewer Axle



thule.com

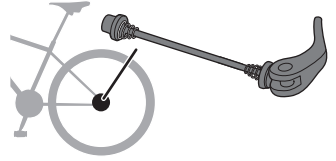

A

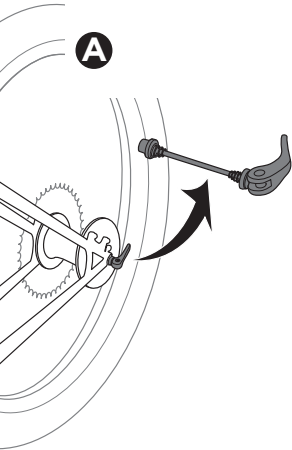

B

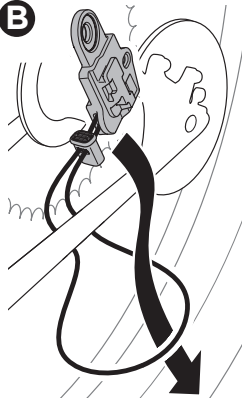

C

Thule QR Skewer Axle

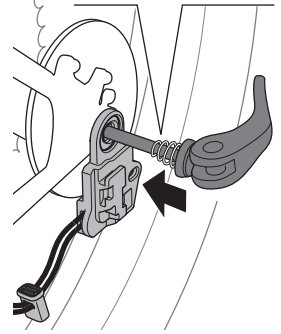

D

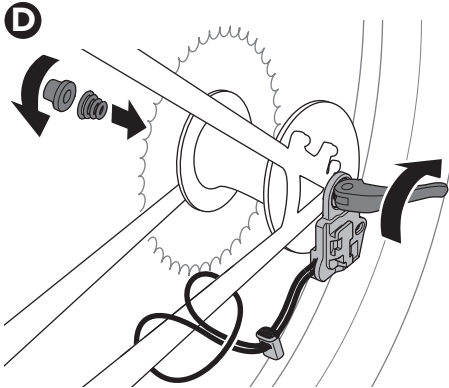

E

"CLOSED"

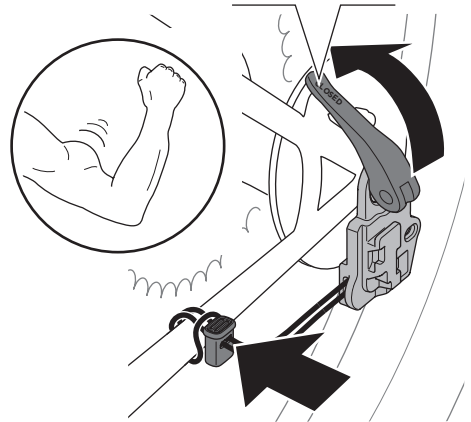

i Thule Drop Out spacer
10mm



thule.com

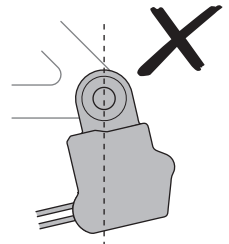
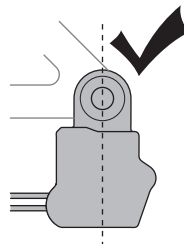

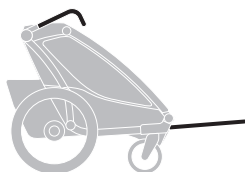

1

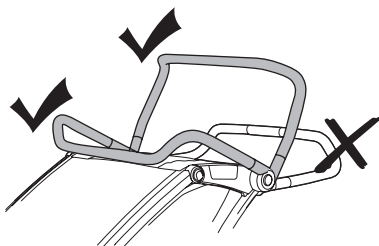

2

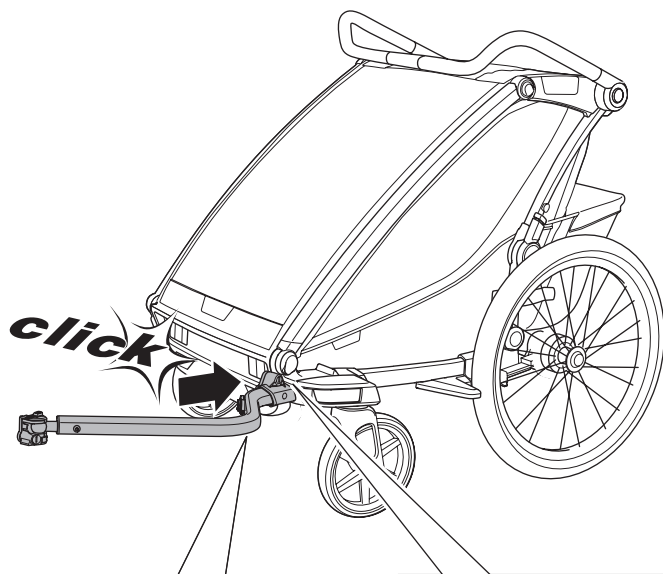

3

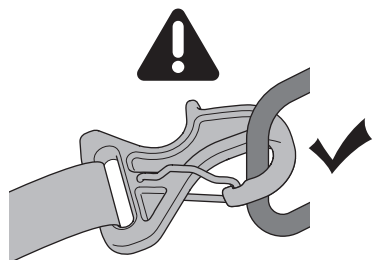

4

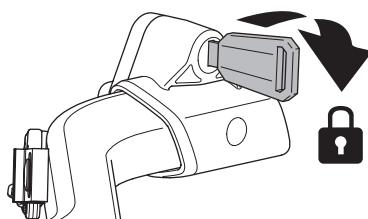

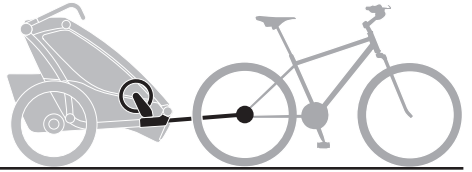

1

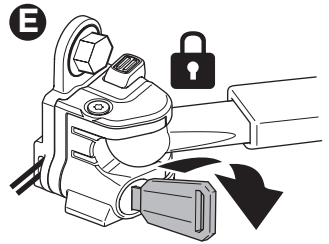
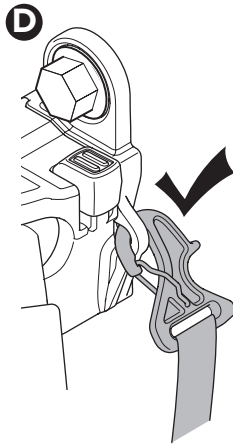
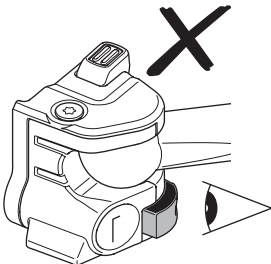
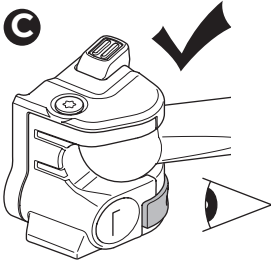
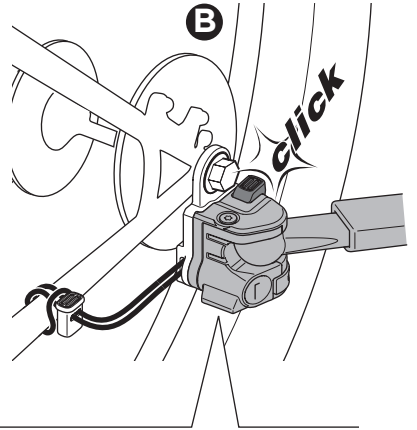
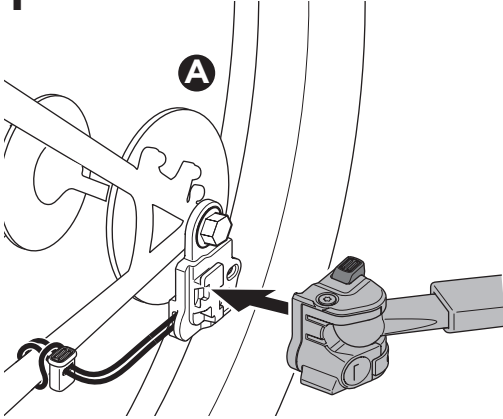

2

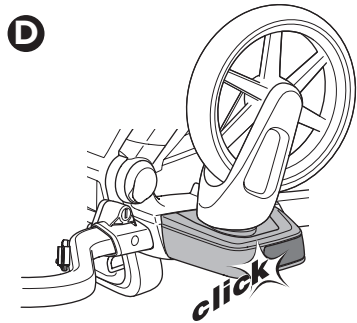
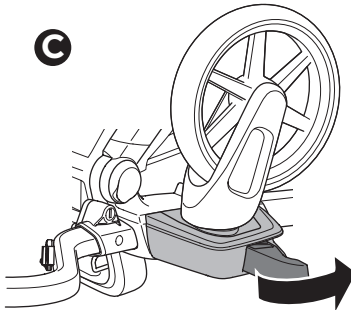
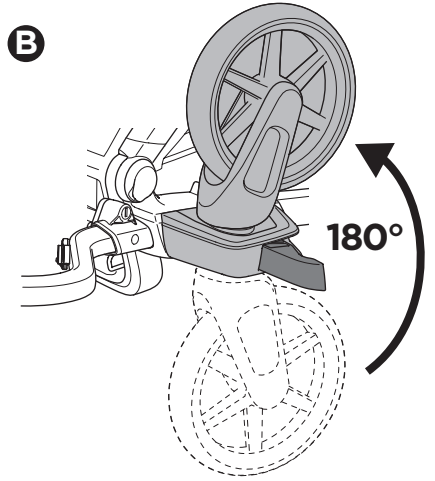
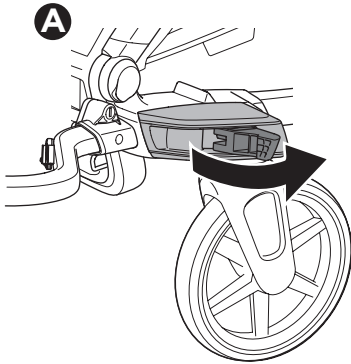
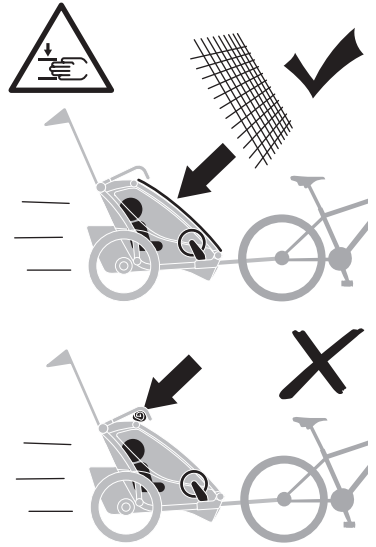
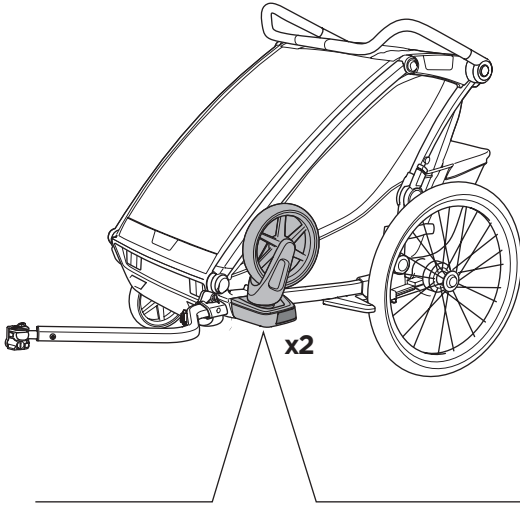

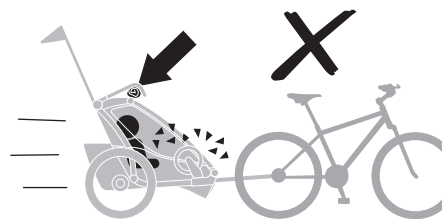
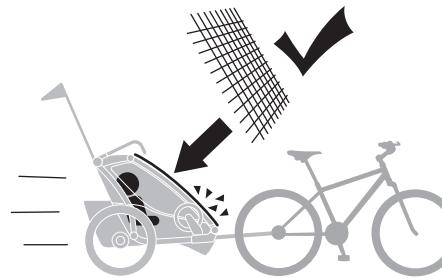
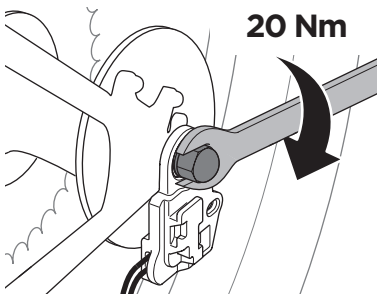
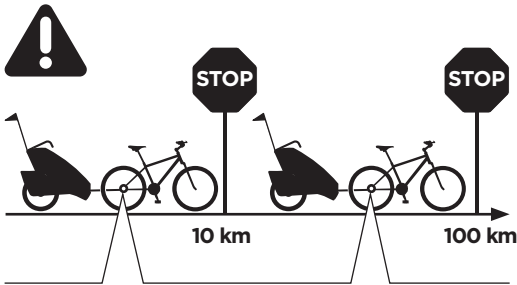
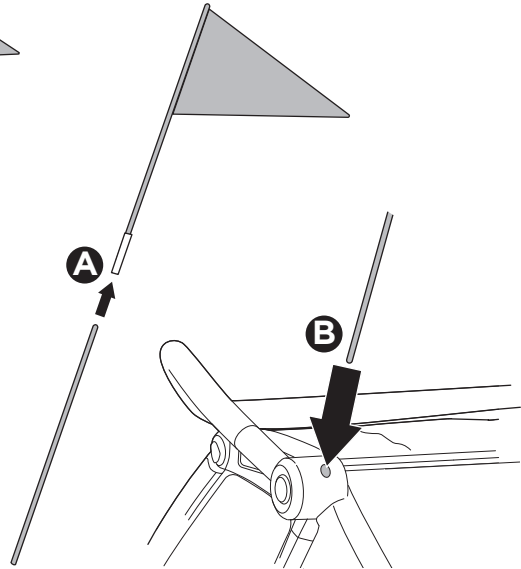
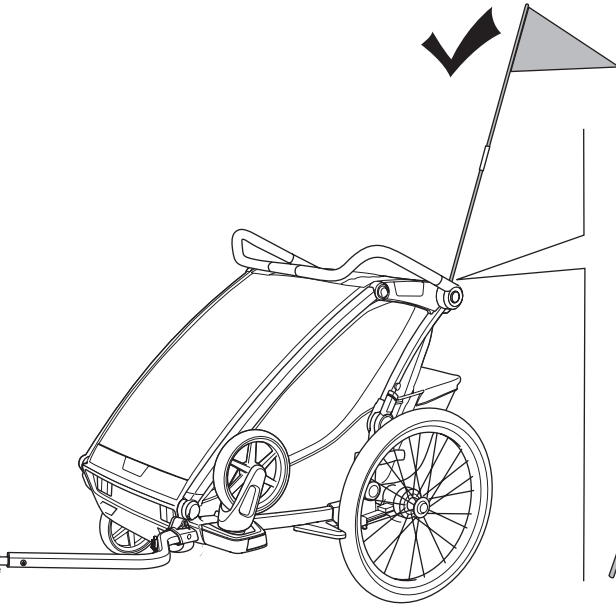
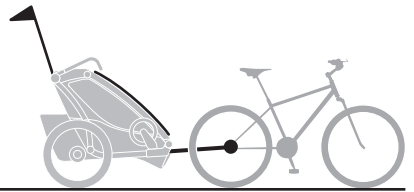

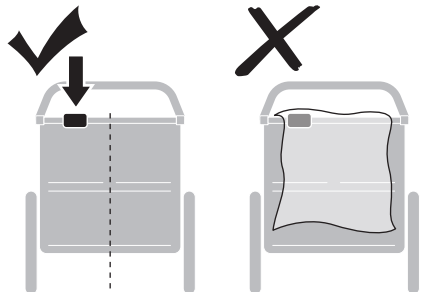
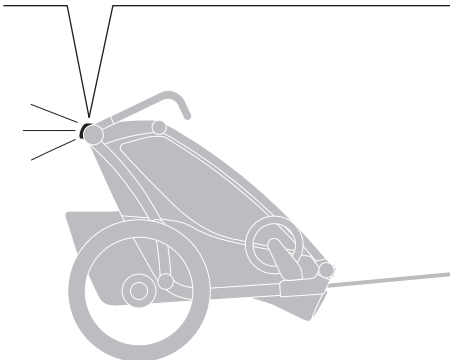
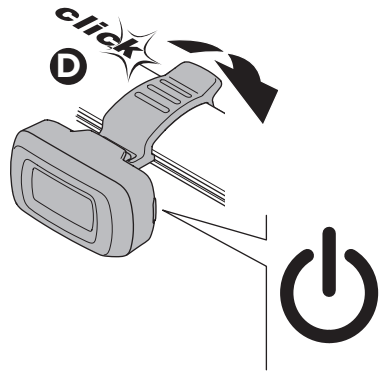
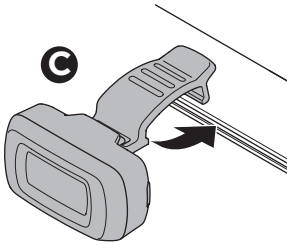
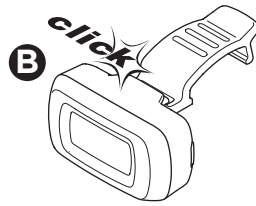
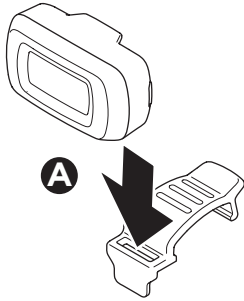
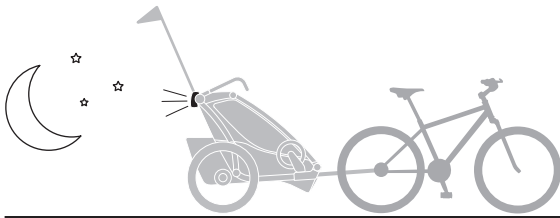

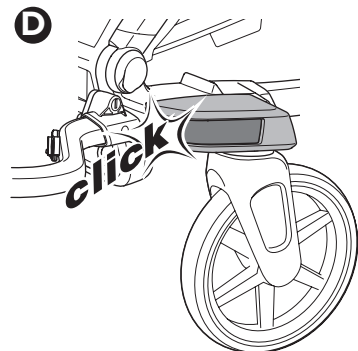
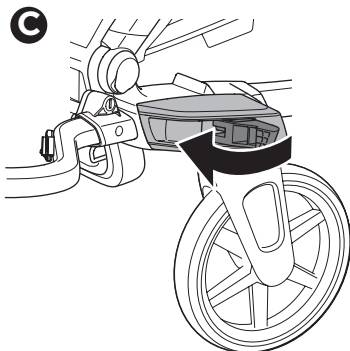
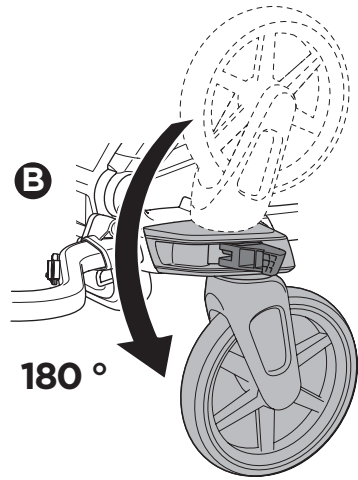
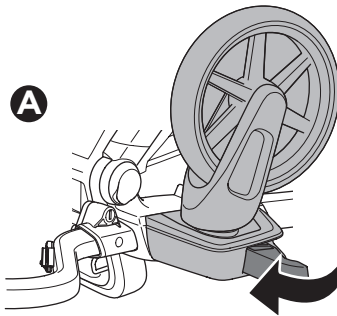
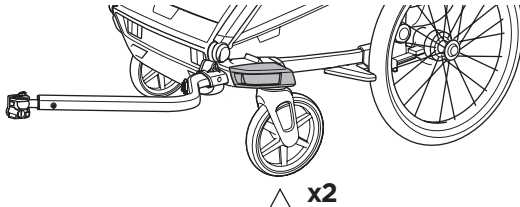
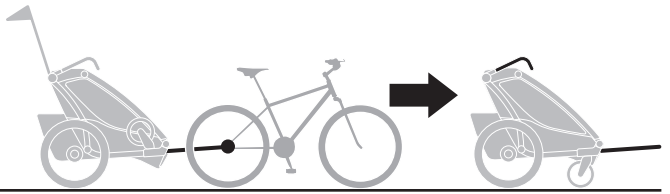

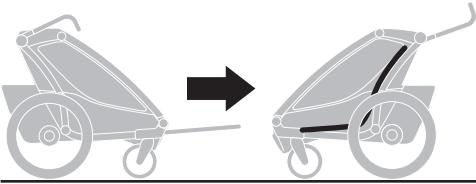

1

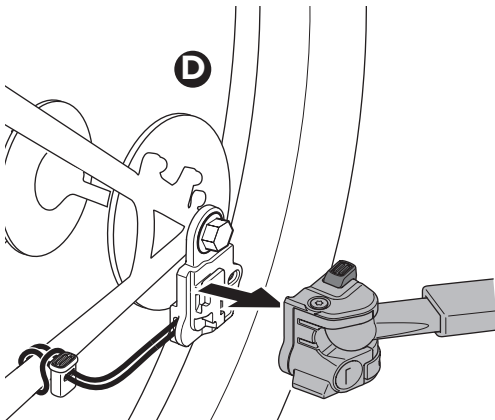
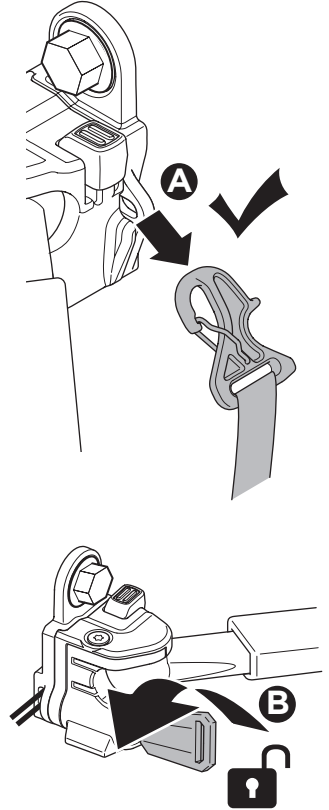
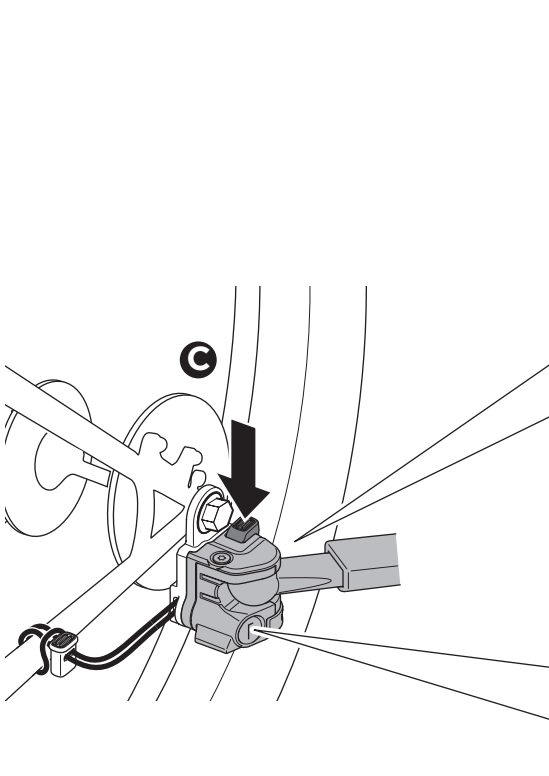

2

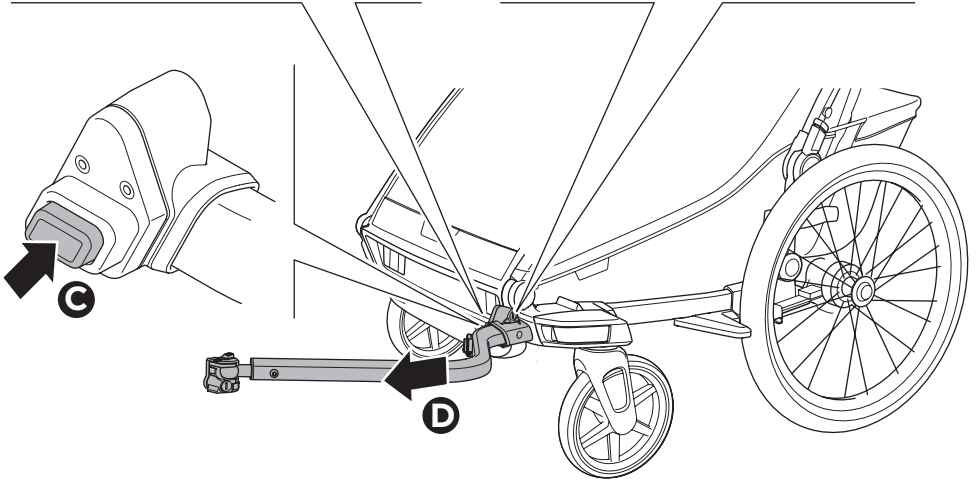
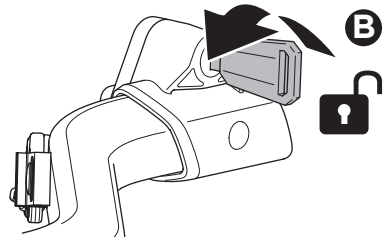
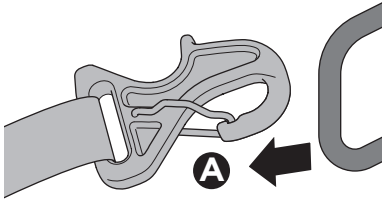

3

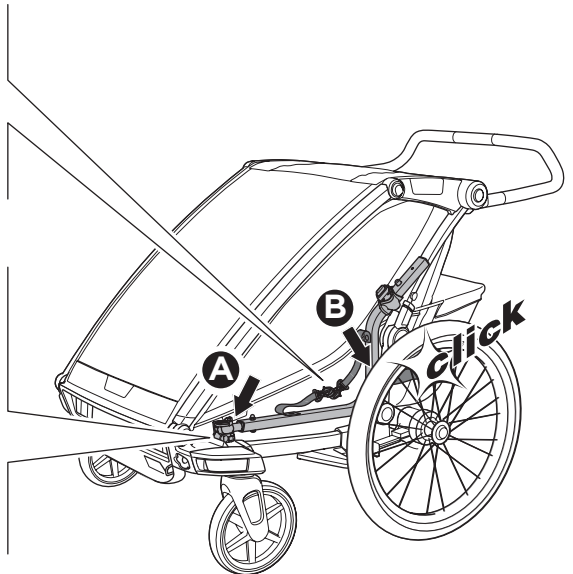
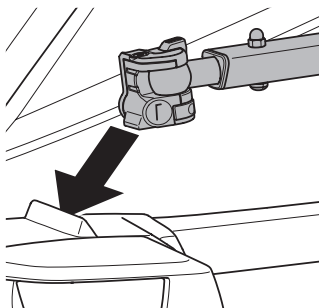
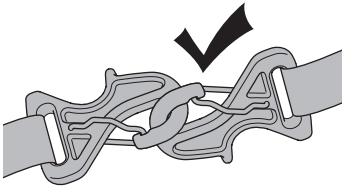

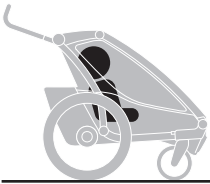

1

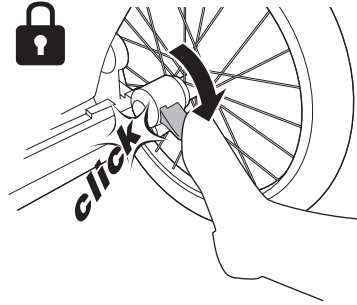
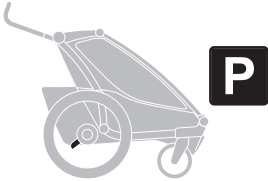

2

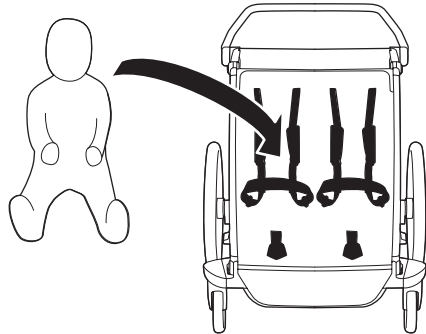
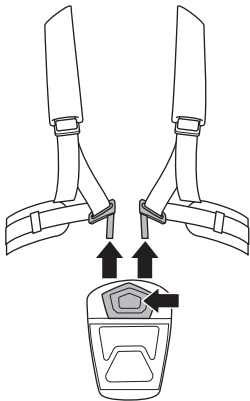

3

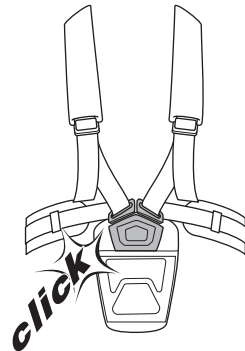
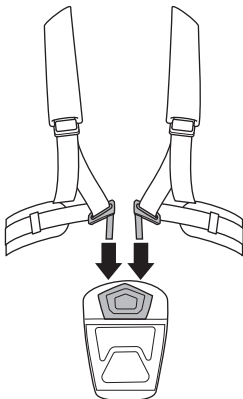

4

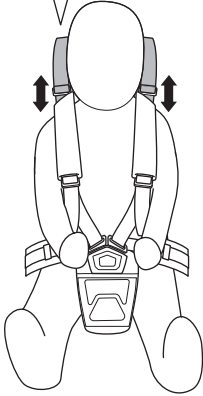
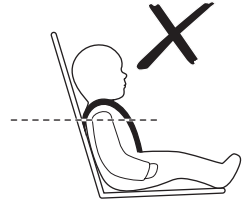
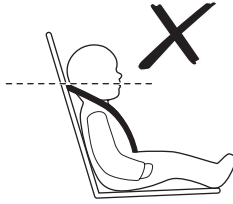
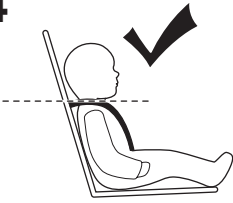

i

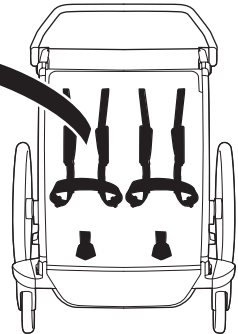
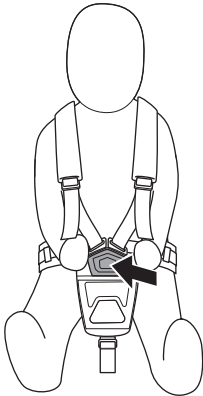
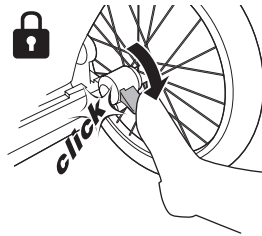
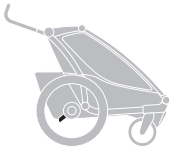

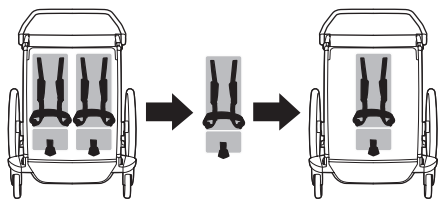

1

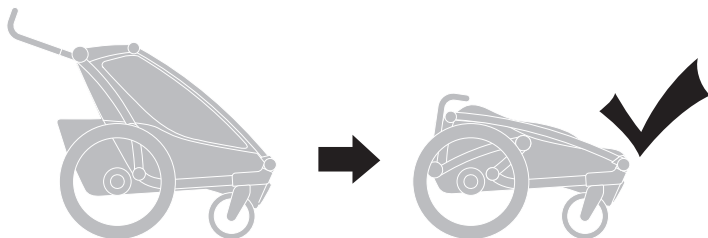

2

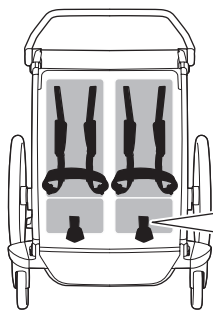

x2

A

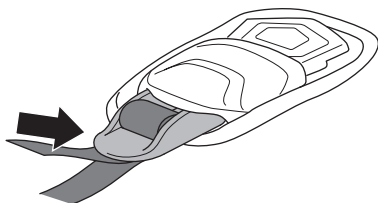

B

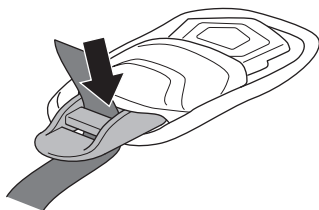

C

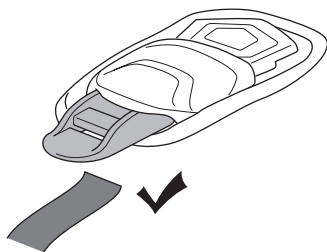

3

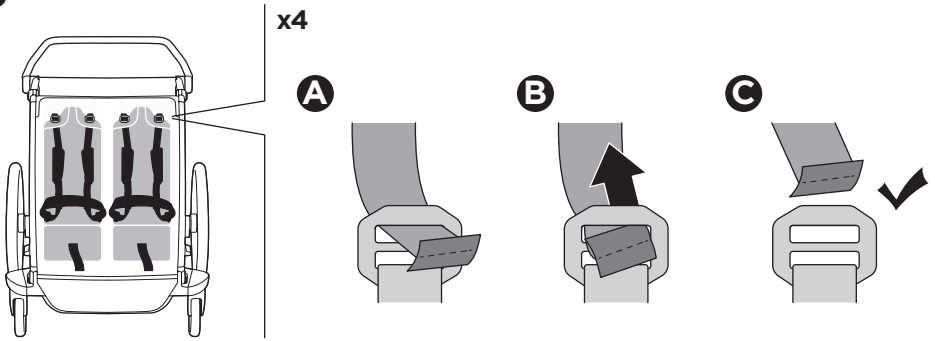

4

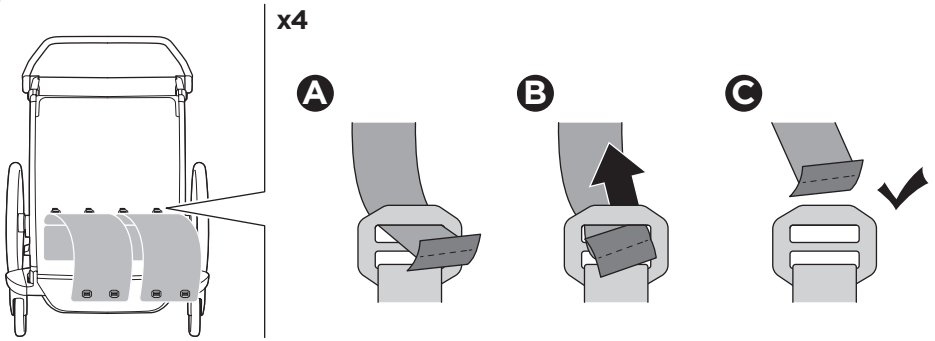

5

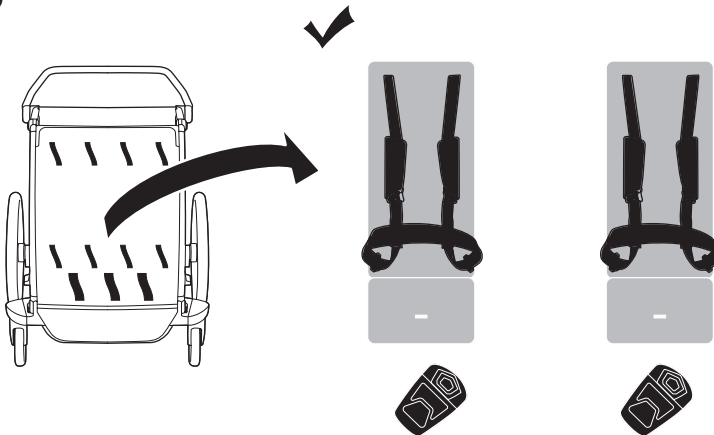

6

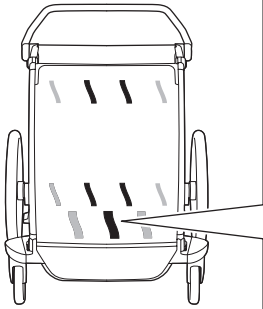

x1

A



B

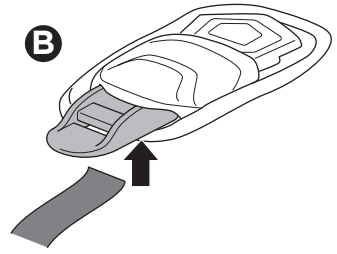

C

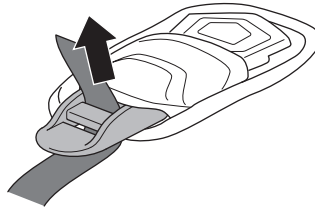

D

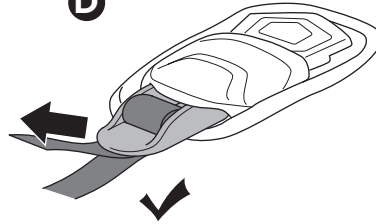

7

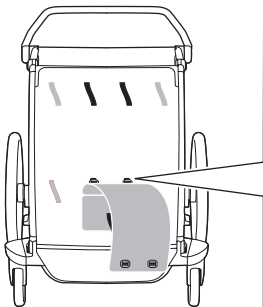

x2

A

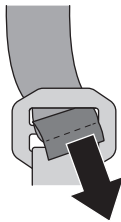

B

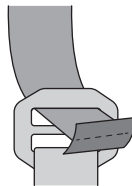

C

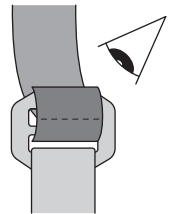

8

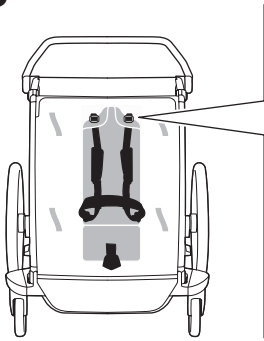

x2

A

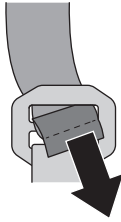

B

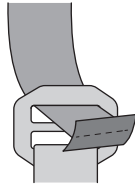

C

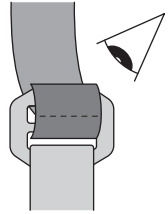

s.45

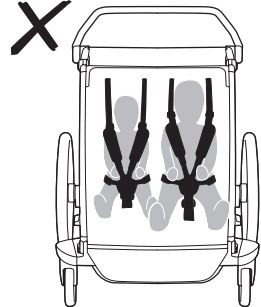
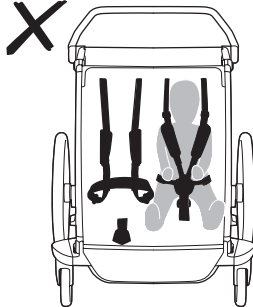
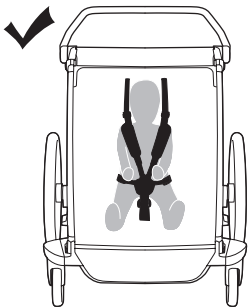
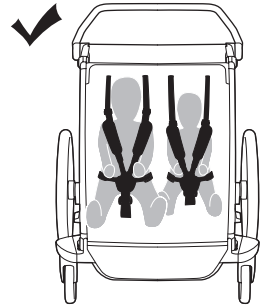
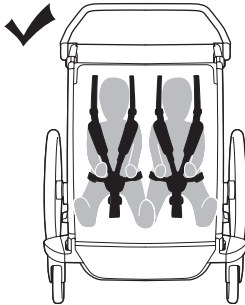
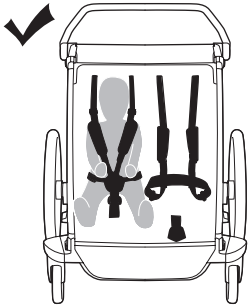

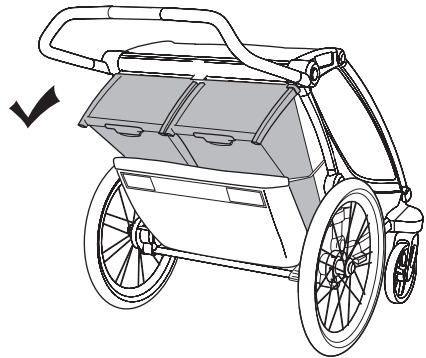
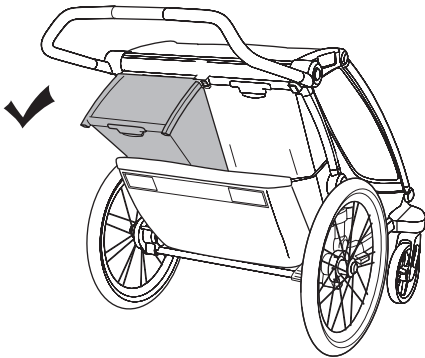
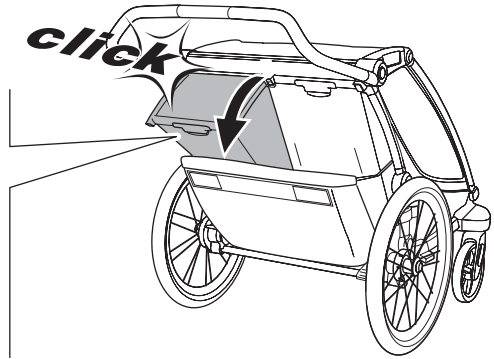
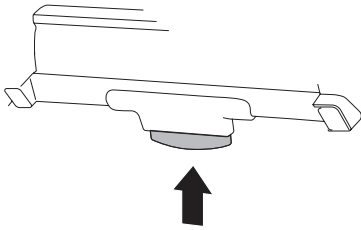
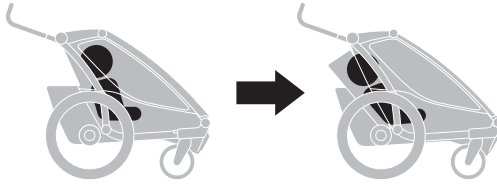
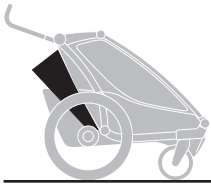

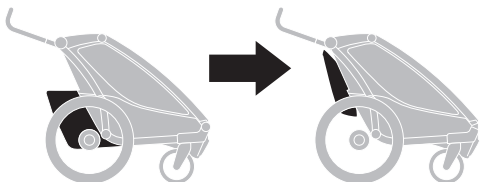

A

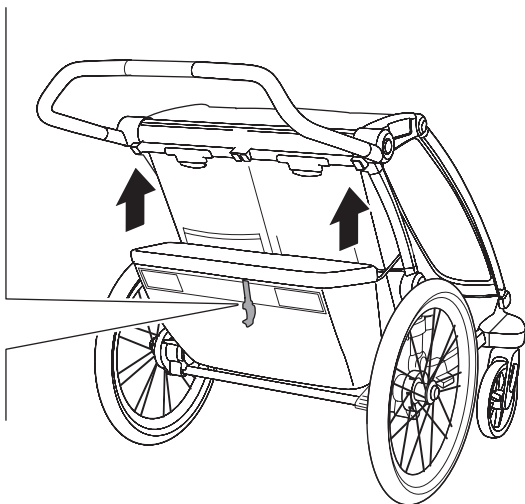
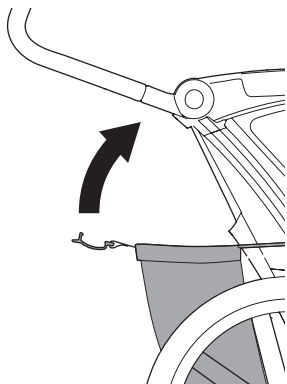

B

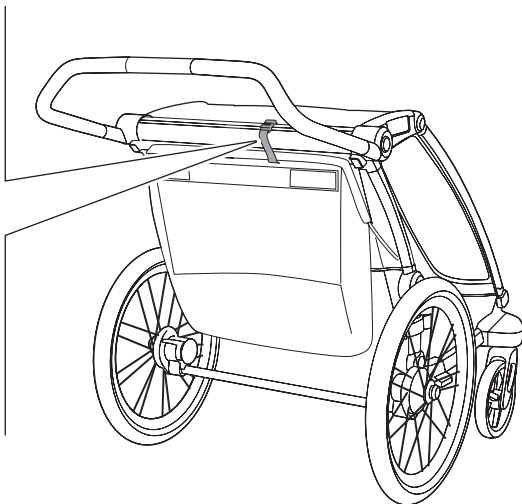
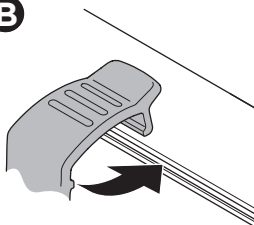

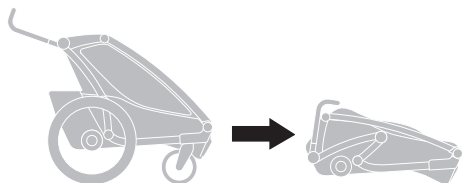

1



2

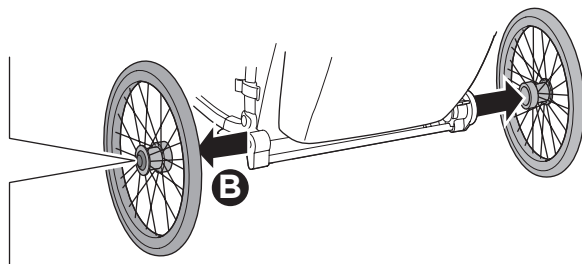
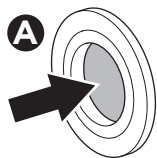

3

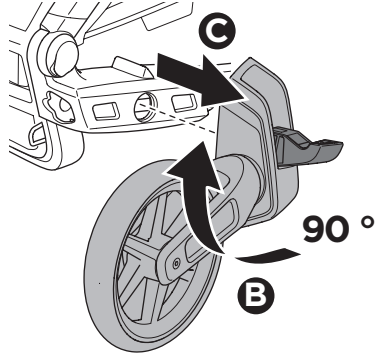
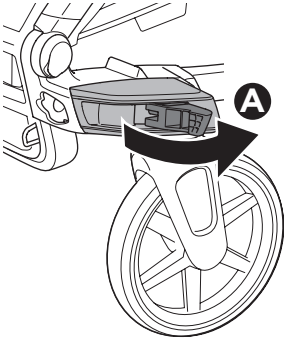
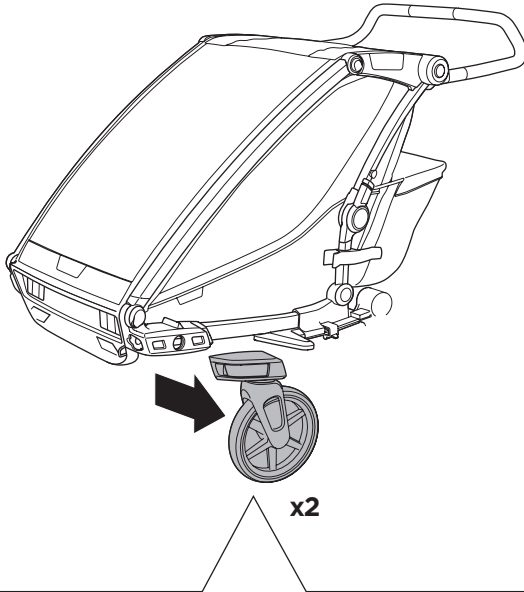

4

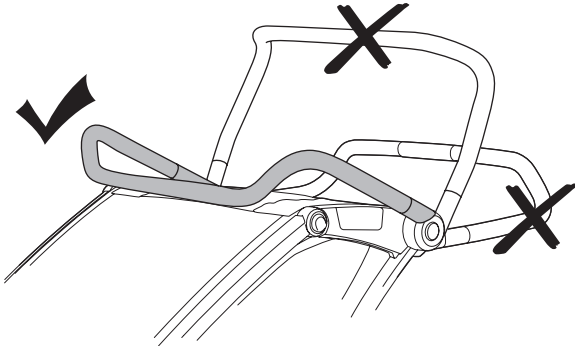

5

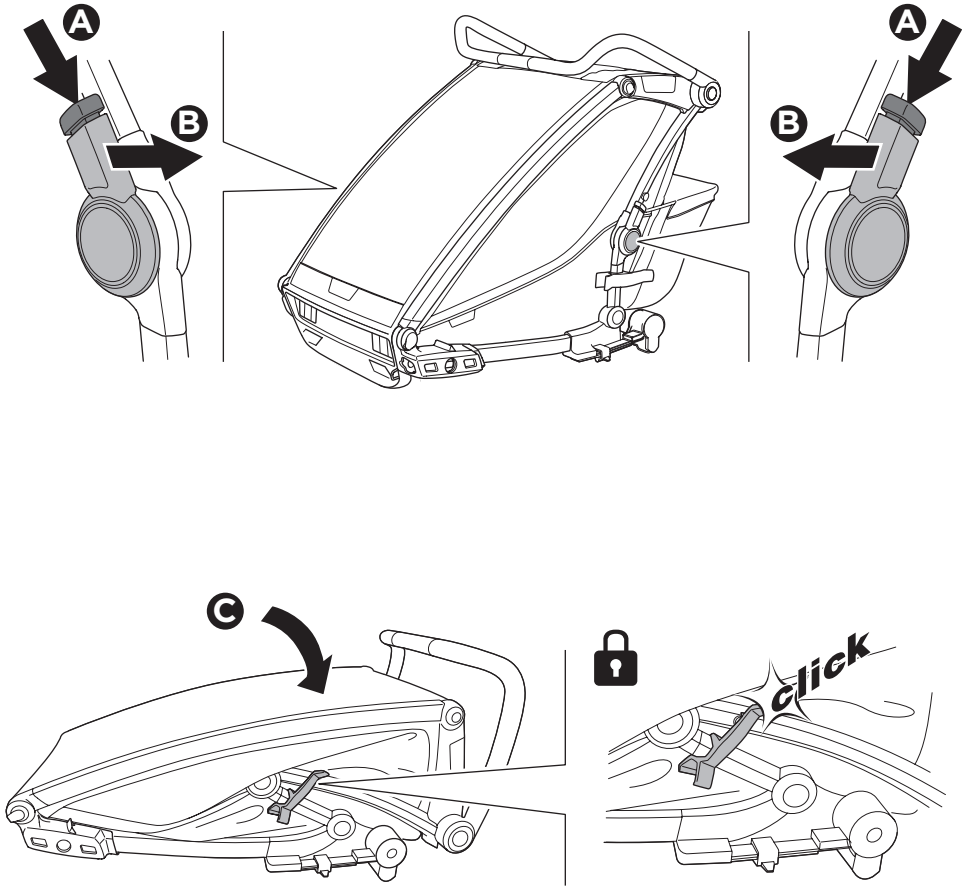

i



Thule Sweden AB
Borggatan 5
335 73 Hillerstorp, Sweden
info@thule.com
www.thule.com

© Thule Group Feb. 2024. All rights reserved.

» PART OF THULE GROUP