

Instructions

Thule Elm

i-Size rearward facing toddler seat
67 cm - 105 cm / max 18 kg

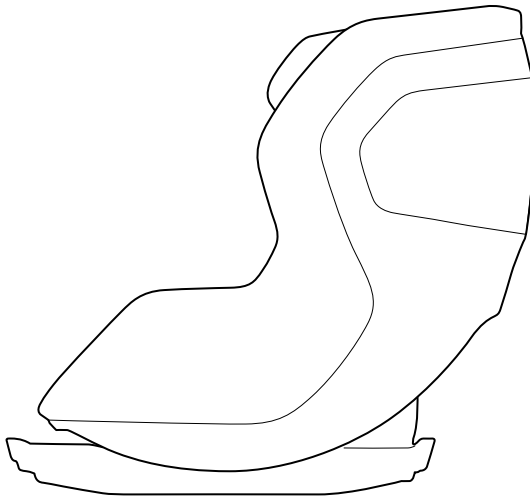

UN R129





THULE

Instructions



THULE

Safety

EN

Congratulations!

And thank you for choosing Thule Elm! You can rest assured that we have put all our efforts, knowledge and passion into designing the most safe, reliable and easy to use toddler car seat, we could think of.

IMPORTANT - READ CAREFULLY AND KEEP FOR FUTURE REFERENCE. Death or serious injury to your child can occur if you do not follow these instructions. Read the safety manual before use and keep for future reference. This child restraint system may not fit in all recline positions in an approved vehicle.

Symbols



WARNING indicates a hazardous situation which, if not avoided, could result in death or serious injury.



CAUTION indicates a hazardous situation which, if not avoided, could result in minor or moderate injury.



NOTICE indicates instructions that must be followed to avoid damage to the product or other equipment.



NOTE indicates additional information that is useful for trouble-free and optimal use of the product.

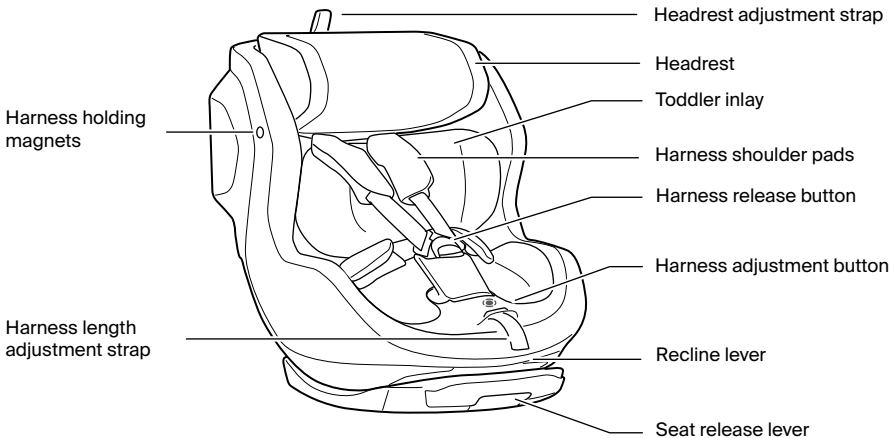

Félicitations!

Nous vous remercions d'avoir choisi Thule Elm ! Soyez certain que nous avons consacré notre énergie, nos connaissances et notre passion à la conception du siège auto pour enfant le plus sécurisé, fiable et facile à utiliser possible.

IMPORTANT - LISEZ ATTENTIVEMENT CES INSTRUCTIONS ET CONSERVEZ-LES POUR RÉFÉRENCE FUTURE. Le non-respect de ces instructions pourrait provoquer des blessures graves, voire mortelles, chez votre enfant. Lisez le manuel de sécurité du siège auto d'appoint Thule Elm avant de l'utiliser et conservez-le pour référence ultérieure. Dans les véhicules approuvés, il se peut que ce dispositif de retenue pour enfants ne s'adapte pas à toutes les positions inclinées.

Symboles



AVERTISSEMENT indique une situation potentiellement dangereuse qui, si elle n'est pas évitée, pourrait provoquer des blessures graves, voire mortelles.



ATTENTION indique une situation potentiellement dangereuse susceptible qui, si elle n'est pas évitée, peut entraîner des blessures mineures ou modérées.



AVIS indique des instructions qui doivent être suivies pour éviter d'endommager le produit ou d'autres équipements.



REMARQUE indique comment répondre à une situation donnée et vous donnent des conseils sur le fonctionnement des options disponibles.

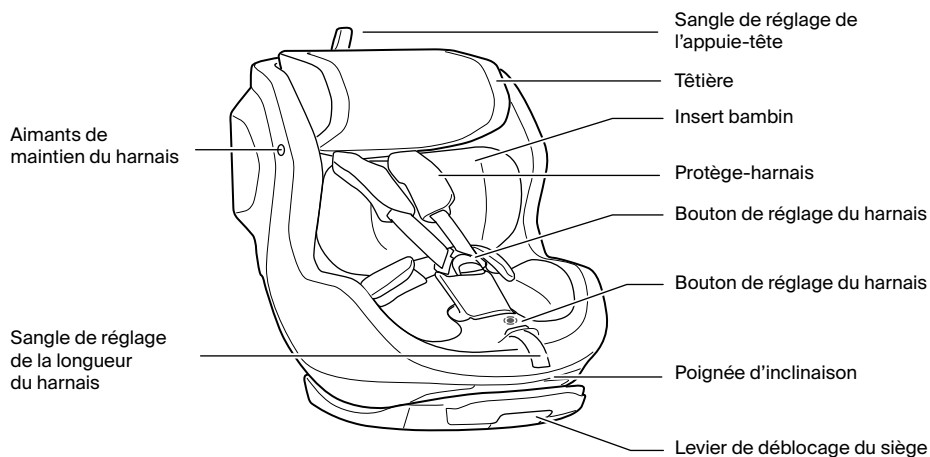

¡Enhorabuena!

¡Gracias por elegir Thule Elm! Tenga la seguridad de que hemos dedicado todos nuestros esfuerzos, conocimientos y pasión al diseño de la silla de automóvil para niños pequeños más segura, fiable y fácil de usar imaginable.

IMPORTANTE - LEA ATENTAMENTE Y CONSÉRVELAS PARA FUTURAS CONSULTAS. Su hijo puede sufrir lesiones graves o la muerte si no sigue estas instrucciones. Lea el Manual de seguridad de la Thule Elm antes de utilizarla y consévelo para futuras consultas. Este sistema de retención infantil puede no ajustarse en todas las posiciones reclinadas en un vehículo aprobado.

Símbolos



ADVERTENCIA indica una situación de posible peligro que, si no se evita, podría provocar lesiones graves o incluso la muerte.



ATENCIÓN indica una situación peligrosa que, si no se evita, podría provocar lesiones leves o moderadas.



AVISO indica instrucciones que deben seguirse para evitar daños al producto u otro equipo.



NOTA indica información adicional que es útil para un uso óptimo y sin problemas del producto.

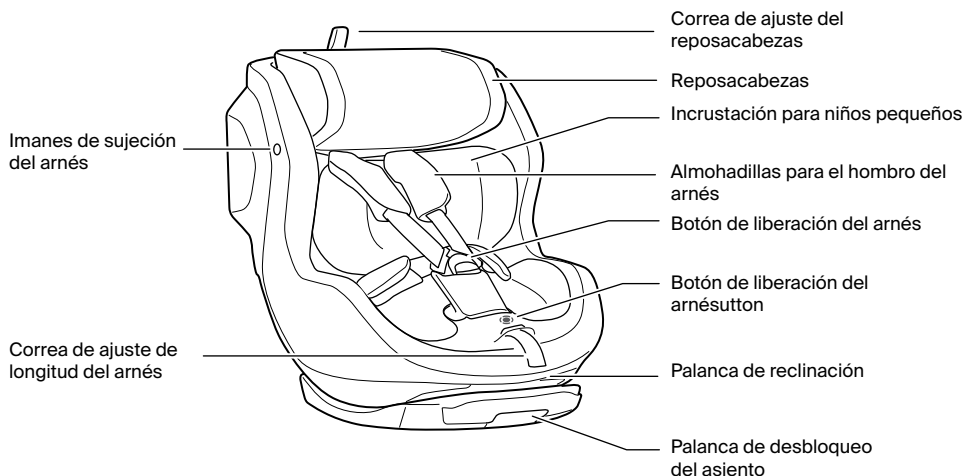

Herzlichen Glückwunsch!

Und vielen Dank, dass du Dich für den Thule Elm entschieden hast! Du kannst Dich darauf verlassen, dass wir all unsere Anstrengungen, unser Wissen und unsere Leidenschaft eingesetzt haben, um den sichersten, zuverlässigsten und benutzerfreundlichsten Kleinkindersitz zu entwickeln, den man sich vorstellen kann.

WICHTIG - SORGFÄLTIG LESEN UND ZUM SPÄTEREN NACHSCHLAGEN AUFBEWAHREN. Nichtbeachtung dieser Anweisungen kann zum Tod oder zu schweren Verletzungen des Kindes führen. Lesen Sie das Thule Elm Sicherheitshandbuch vor dem Gebrauch und bewahren Sie es zum späteren Nachschlagen auf. In bestimmten zugelassenen Fahrzeugen können nicht alle Neigungspositionen des Kinderrückhaltesystems genutzt werden.

Symbole



WARNUNG: eine mögliche Gefahrensituation, die, wenn sie nicht vermieden wird, zum Tod oder zu ernsthaften Verletzungen führen kann.



VORSICHT weist auf eine gefährliche Situation hin, die zu geringfügigen oder mäßigen Verletzungen führen kann, wenn sie nicht vermieden wird.



HINWEIS weist auf Anweisungen hin, die befolgt werden müssen, um Schäden am Produkt oder anderen Geräten zu vermeiden.



HINWEIS: eine zusätzliche Information, die für eine problemlose und optimale Verwendung des Produkts nützlich ist.

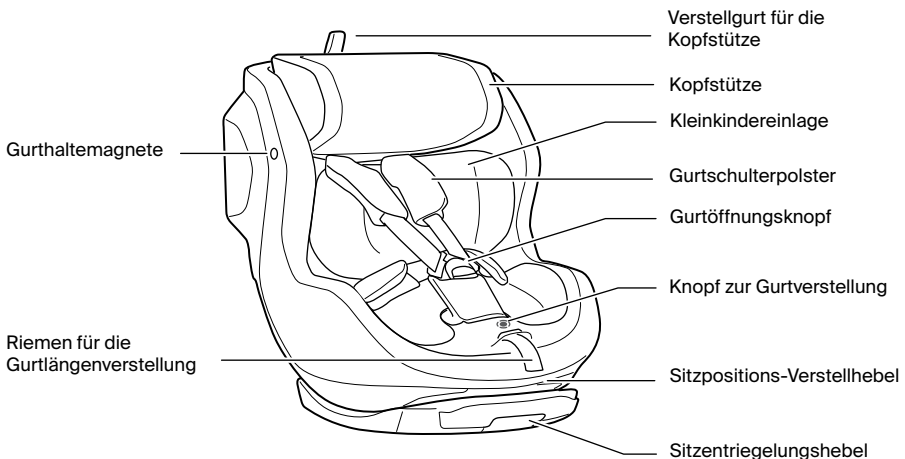

Gefeliciteerd!

En bedankt dat u hebt gekozen voor de Thule Elm! U kunt ervan verzekerd zijn dat we al onze inspanningen, kennis en passie hebben gestopt in het ontwerpen van het meest veilige, betrouwbare en gebruiksvriendelijke autostoeltje voor kinderen dat we maar konden bedenken.

BELANGRIJK - BEWAAR DEZE INSTRUCTIES ALS TOEKOMSTIG NASLAGWERK.

Het niet opvolgen van deze instructies kan leiden tot dood van of ernstig letsel bij uw kind. Lees voor het gebruik van het Thule Elm de veiligheidsinstructies en bewaar deze om ze in de toekomst te kunnen naslaan. Dit kinderzitje past mogelijk niet in alle achteruitleunposities van een goedgekeurd voertuig.

Symbolen



WAARSCHUWING duidt op een gevaarlijke situatie die, indien deze niet wordt vermeden, de dood of ernstig letsel tot gevolg kan hebben.



VOORZICHTIG wijst op een mogelijk gevaar, dat middelzwaar of licht letsel tot gevolg kan hebben indien men niet de passende maatregelen treft.



LET OP geeft instructies aan die moeten worden opgevolgd om schade aan het product of andere apparatuur te voorkomen.



OPMERKING geeft aanvullende informatie aan die nuttig is voor een probleemloos en optimaal gebruik van het product.

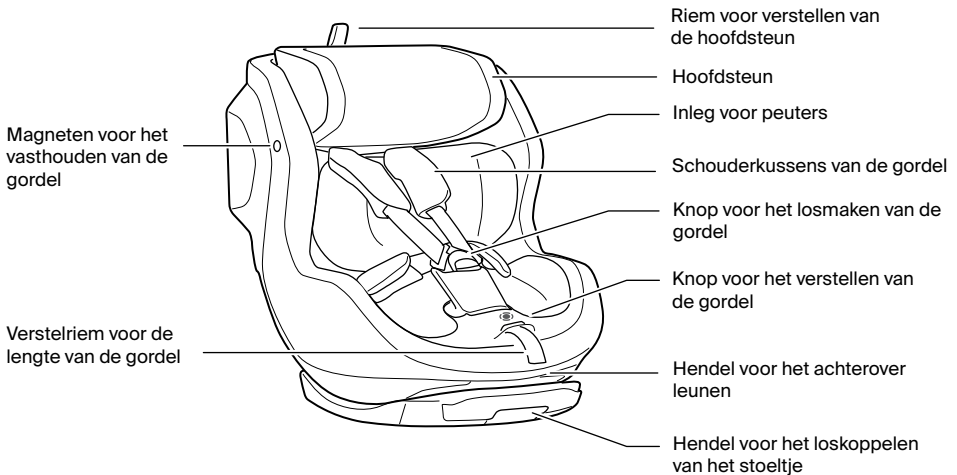

Parabéns!

Obrigado por escolher o Thule Elm! Pode ficar descansado na certeza de que enviadámos os nossos melhores esforços, conhecimento e paixão na concepção do assento automóvel para crianças mais crescidas mais seguro, fiável e fácil de utilizar que conseguimos imaginar.

IMPORTANTE - LER CUIDADOSAMENTE AS INSTRUÇÕES ANTES DE USAR E GUARDÁ-LAS PARA FUTURA REFERÊNCIA. A criança poderá sofrer ferimentos graves ou morrer se estas instruções não forem seguidas. Leia o manual de segurança do Thule Elm antes de utilizar o produto e guarde-o para referência futura. Talvez não seja possível usar este sistema de retenção infantil em todas as posições reclináveis em um veículo aprovado.

Símbolos



ATENÇÃO indica uma situação perigosa que, se não for evitada, pode resultar em morte ou ferimentos graves.



CUIDADO indica uma situação perigosa que, se não for evitada, pode resultar em ferimentos ligeiros ou moderados.



AÇÃO OBRIGATÓRIA indica instruções que devem ser seguidas para evitar o risco de lesões e danos ao produto ou a outros equipamentos.



NOTA indica informações adicionais que são úteis para a utilização ideal e sem problemas do produto.

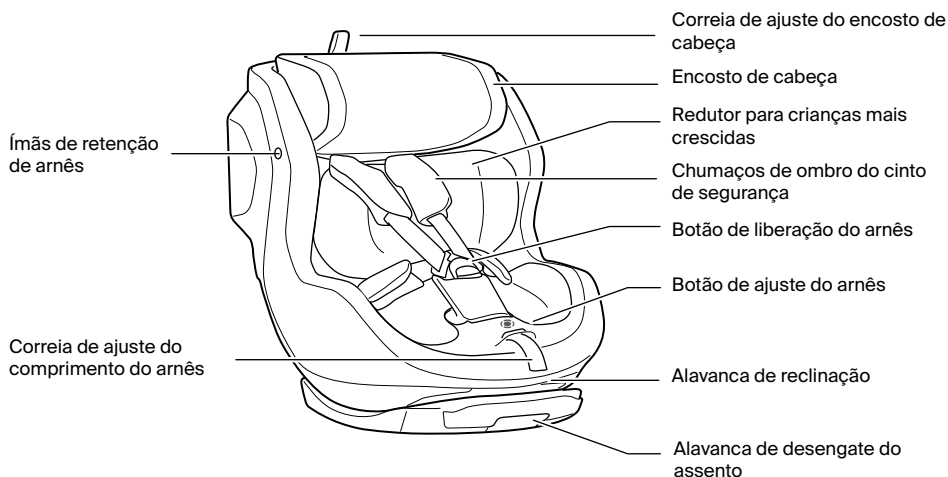

Congratulazioni!

Grazie per aver scelto Thule Elm! Abbiamo riposto tutto il nostro impegno, la nostra passione e le nostre conoscenze nella progettazione del seggiolino auto per bambini più sicuro, affidabile e facile da utilizzare.

IMPORTANTE - LEGGERE ATTENTAMENTE LE ISTRUZIONI PRIMA DELL'USO E CONSERVARLE PER FUTURO RIFERIMENTO. Il bambino è a rischio di morte o lesioni gravi se non si seguono queste istruzioni. Leggere il manuale di sicurezza Thule Elm prima dell'uso e conservarlo per riferimento futuro. Questo sistema di ritenuta per bambini potrebbe non adattarsi a tutte le posizioni reclinata di un veicolo omologato.

Simboli



AVVERTIMENTO: indica una situazione pericolosa che, se non evitata, potrebbe causare la morte o gravi lesioni.



ATTENZIONE indica una situazione di pericolo che, se non evitata, può provocare lesioni lievi o moderate.



AVVISO indica istruzioni da seguire per evitare danni al prodotto o ad altre apparecchiature.



NOTA indica informazioni aggiuntive utili per un utilizzo senza problemi e ottimali del prodotto.

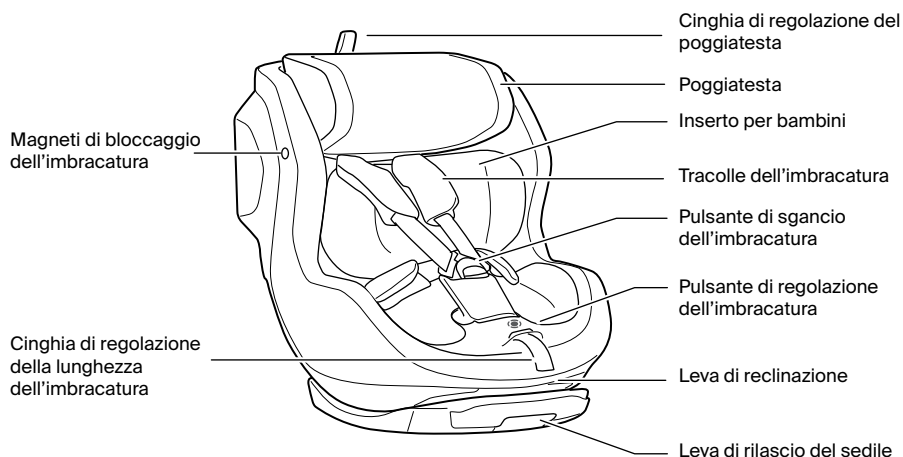

SV

Grattis!

Och tack för att du valde Thule Elm! Du kan vara säker på att vi har lagt alla våra ansträngningar, kunskap och passion på att utforma den mest säkra, pålitliga och lättanvända bilbarnstol för småbarn vi kan tänka oss.

VIKTIGT – LÄS INSTRUKTIONERNA NOGA OCH SPARA DEM FÖR FRAMTIDA BRUK. Ditt barn kan riskera dödsfall eller allvarlig personskada om du inte följer de här instruktionerna. Läs säkerhetsmanualen för Thule Elm före användning, och behåll den för framtida bruk. Bilbarnstolen kanske inte passar i alla lutningslägen i ett godkänt fordon.

Symboler



VARNING! indikerar en potentiellt farlig situation som, om den inte undviks, kan leda till dödsfall eller allvarlig personskada.



FÖRSIKTIGT indikerar en farlig situation som, om den inte undviks, kan leda till mindre eller måttliga skador.



OBSERVERA indikerar instruktioner som måste följas för att undvika skada på produkten eller annan utrustning.



OBS! indikerar ytterligare information som är användbar för problemfri och optimal användning av produkten.

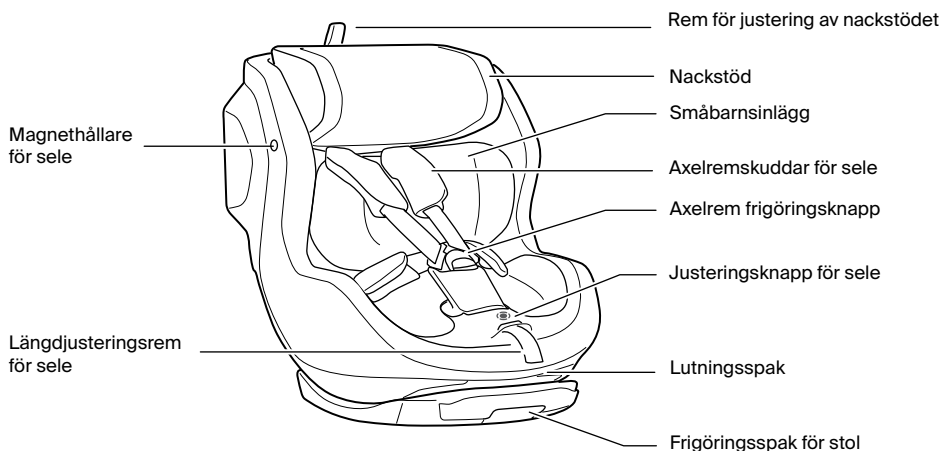

DA

Tillykke!

Og tak, fordi du valgte Thule Elm! Du kan være sikker på, at vi har lagt alle vores kræfter, viden og passion i at designe den mest sikre, pålidelige og brugervenlige autostol til småbørn, vi kunne komme i tanke om.

VIGTIGT - LÆS DENNE VEJLEDNING OMHYGGELIGT OG GEM DEN FOR FREMTIDIG REFERENCE. Der er risiko for dødsfald eller alvorlig personskade på dit barn, hvis disse instruktioner ikke følges. Læs sikkerhedsmanualen for Thule Elm før brug, og gem den til senere brug. Dette barnefastholdelsessystem passer muligvis ikke i alle tilbagelænedede positioner i det godkendte køretøj.

Symboler



ADVARSEL angiver en potentielt farlig situation, som, hvis den ikke undgås, kan føre til død eller alvorlig skade.



FORSIGTIG angiver en farlig situation, som, hvis den ikke undgås, kan resultere i mindre eller moderat personskade.



BEMÆRK angiver instruktioner, der skal følges for at undgå skader på produktet eller andet udstyr.



NOTER betyder yderligere information, der er nyttig for problemfri og optimal brug af produktet.

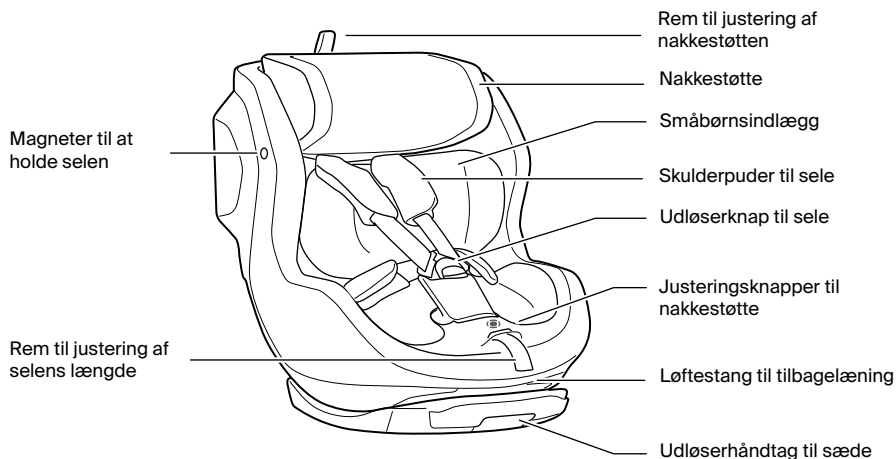

NO

Gratulerer!

Og takk for at du valgte Thule Elm. Du kan være trygg på at vi har lagt all vår erfaring, kunnskap og lidenskap i å utvikle det sikreste, mest pålitelige og mest brukervennlige bilstolen for småbarn vi kan tenke oss.

VIKTIG – LES INSTRUKSJONENE NØYE FØR BRUK OG OPPBEVAR DEM FOR FREMTIDIG REFERANSE. Død eller alvorlig personskade på barnet kan oppstå hvis du ikke følger disse instruksjonene. Les sikkerhetshåndboken for Thule Elm før du bruker den, og oppbevar håndboken for fremtidig referanse. Dette barnesikringsproduktet passer kanskje ikke i alle tilbaketente posisjoner i et godkjent kjøretøy.

Symboler



ADVARSEL indikerer en potensielt farlig situasjon som, hvis den ikke unngås, kan føre til død eller alvorlig personskade.



FORSIKTIG indikerer en farlig situasjon som, hvis den ikke unngås, kan føre til mindre eller moderate personskader.



MERKNAD angir instruksjoner som må følges for å unngå skade på produktet eller annet utstyr.



MERK indikerer tilleggsinformasjon som er nyttig for problemfri og optimal bruk av produktet.

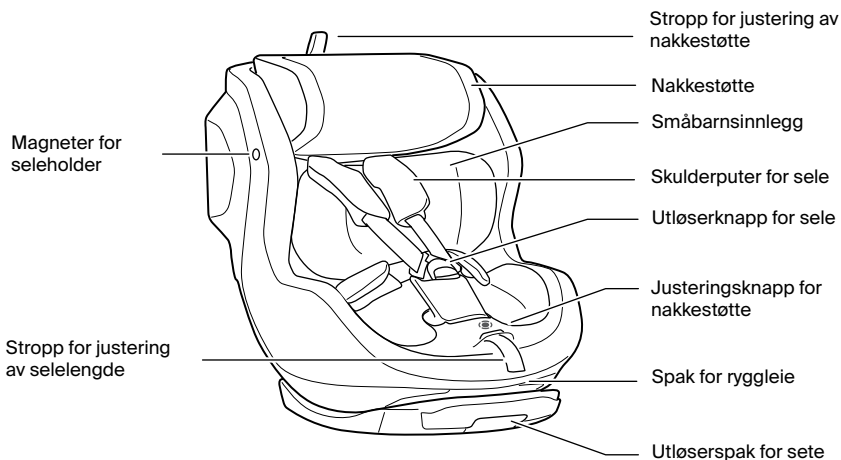

Onnittelut!

Kiitos, että valitsit Thule Elm! Olemme laittaneet kaiken osaamisemme peliin ja kehittäneet vaijoja säästämättä mahdollisimman turvallisen, luotettavan ja helppokäyttöisen taaperon turvaistuimen.

TÄRKEÄÄ - LUE OHJEET HUOLELLISESTI ENNEN KÄYTTÖÄ JA SÄILYÄ NE TULEVAA TARVETTA VARTEN. Näiden ohjeiden noudattamatta jättäminen voi johtaa lapsesi kuolemaan tai vakavaan loukkaantumiseen. Lue taaperon Thule Elm turvaopas ennen käyttöä ja säilytä se vastaisuuden varalle. Tämä turvaistuin ei ehkä mahdu hyväksytyyn ajoneuvoon kaikissa kallistuskulmissa.

Symbolit



VAROITUS viittaa vaaratilanteeseen, joka voi - jos sitä ei vältetä - johtaa kuolemaan tai vakavaan loukkaantumiseen.



VAROITUS ilmaisee vaaratilanteen, joka voi johtaa lievään tai kohtalaiseen loukkaantumiseen, jos sitä ei vältetä.



HUOMAUTUS ilmaisee ohjeita, joita on noudatettava tuotteen tai muiden laitteiden vahingoittumisen välttämiseksi.



HUOMAUTUS viittaa lisätietoihin, joista on hyötyä tuotteen ongelmattoman ja optimaalisen käytön kannalta.

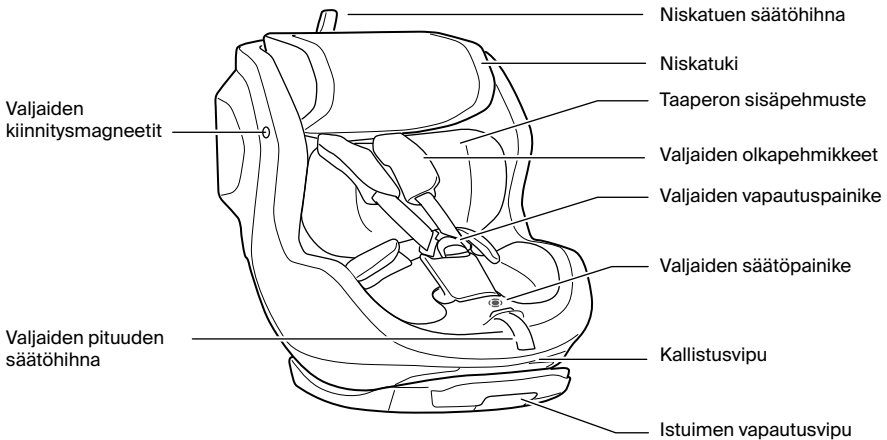

IS

Til hamingju!

Og takk fyrir að velja Thule Elm! Þú getur treyst því að við höfum lagt alla okkar vinnu, þekkingu og ástríðu í að hanna öruggasta, áreiðanlegasta og aðgengilegasta smábarnabílstólinn sem okkur kom til hugar.

MIKILVÆGT - LESIÐ LEIÐBEININGARNAR GAUMGAETILEGA ÁÐUR EN ÞIÐ NOTIÐ OG GEYMIÐ ÞÆR FYRIR VÍSUN SIÐAR. Hætta er á dauða eða alvarlegum meiðslum á barni ef þessum leiðbeiningum er ekki fylgt. Lestu öryggishandbókina fyrir Thule Elm fyrir notkun og geymdu til síðari nota. Ekki er víst að þessi barnabílstóll passi í öllum hallastöðum í viðurkennt ökutæki.

Táknum



VIÐVÖRUN gefur til kynna hættulegar aðstæður sem geta valdið dauða eða alvarlegum meiðslum ef ekki er í komið í veg fyrir þær.



VARÚÐ gefur til kynna hættulegar aðstæður sem gætu valdið minniháttar eða miðlungsmiklum meiðslum ef ekki er varist.



TILKYNNING sýnir leiðbeiningar sem þarf að fylgja til að forðast skemmdir á vörunni eða öðrum búnaði.



ATHUGIÐ gefur til kynna viðbótarupplýsingar sem koma að gagni við að tryggja hnökralausa og hagnýta notkun vörunnar.

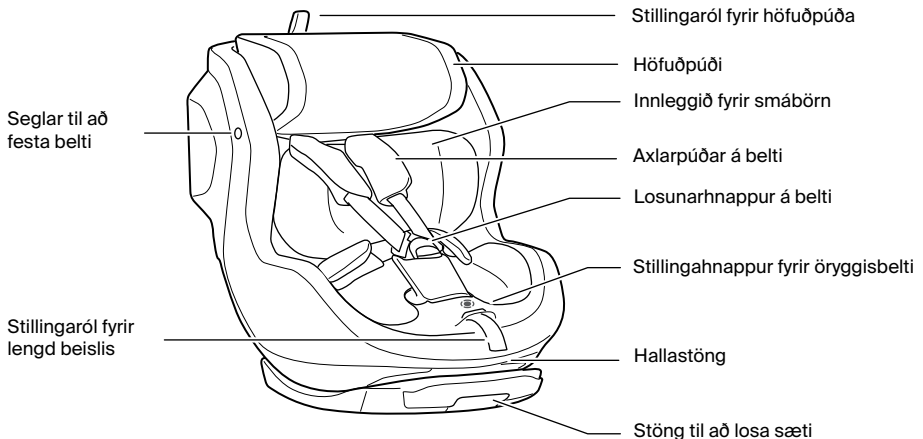

ET

Õnnitleme!

Täname, et valisite toote Thule Elm. Võite kindel olla, et oleme loonud kõige paindlikuma ja turvalisema vankrikorvi tehes seda maksimaalse püüdluse ja inspiratsiooniga.

NB! LUGEGE NEED JUHISED HOOLIKALT LÄBI JA HOIDKE ALLES EDASISEKS KASUTUSEKS. Kui te neid juhiseid ei järgi, võib see põhjustada teie lapse surma või tõsiseid vigastusi. Lugege enne kasutamist ohutusjuhendit Thule Elm ja hoidke seda edaspidiseks kasutamiseks. See turvasüsteem ei pruugi heakskiidetud sõidukis sobida kõikidesse lamavatesse asenditesse.

Sümbolid



HOIATUS tähistab ohtlikku olukorda ja kui seda ei õnnestu vältida, võib see lõppeda surma või kehavigastusega.



ETTEVAATUST tähistab ohtlikku olukorda, mille vältimata jätmise korral võivad tekkida kerged või mõõdukad vigastused.



MÄRKUS tähistab juhiseid, mida tuleb järgida, et vältida toote või muude seadmete kahjustamist.



MÄRKUS tähistab lisateavet, mida on vaja toote muretu ja optimaalse kasutamise jaoks.

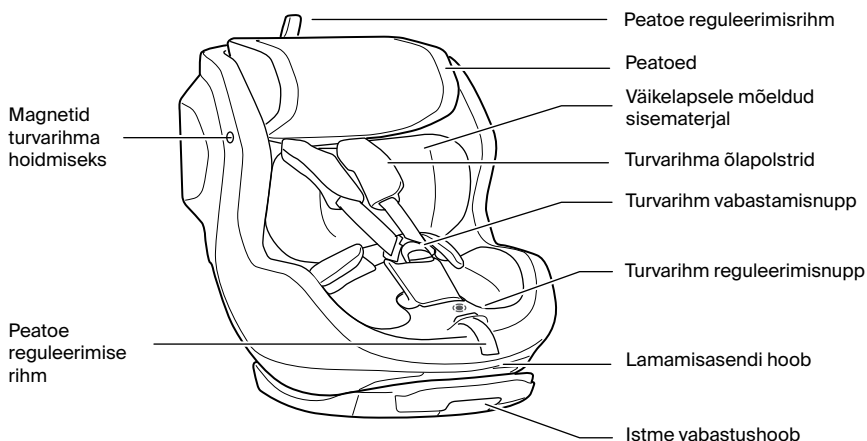

Apsveicam!

Paldies, ka izvēlējāties Thule Elm! Varat būt droši, ka mēs esam darījuši visu iespējamo, izmantojuši savas zināšanas un aizrautību, izgatavojot drošāko, uzticamāko un vienkāršāk lietojamo mazuļa autosēdekli, kādu vien varējām iedomāties.

SVARĪGI! UZMANĪGI IZLASIET UN SAGLABĀJIET TURPMĀKAI UZZIŅAI. Neievērojot šos nosacījumus, jūsu bērns var gūt letālas vai smagas traumas. Pirms lietošanas izlasiet Thule Elm drošības rokasgrāmatu un saglabāiet to turpmākai izmantošanai. Ir iespējams, ka šo bērnu ierobežotāj-sistēmu visās tā slīpuma pozīcijās nevar ievietot apstiprinātā transportlīdzeklī.

Simboli



BRĪDINĀJUMS norāda uz bīstamu situāciju, kas var izraisīt nāvi vai nopietnu traumu, ja tā netiek novērsta.



UZMANĪBU norāda bīstamu situāciju, kas var izraisīt vieglas vai vidēji smagus ievainojumus, ja no tās netiek novērsta.



PIEZĪME norāda norādījumus, kas jāievēro, lai izvairītos no produkta vai citu iekārtu bojājumiem.



PIEZĪME sniedz papildinformāciju, kas ir noderīga netraucētai un optimālai produkta lietošanai.

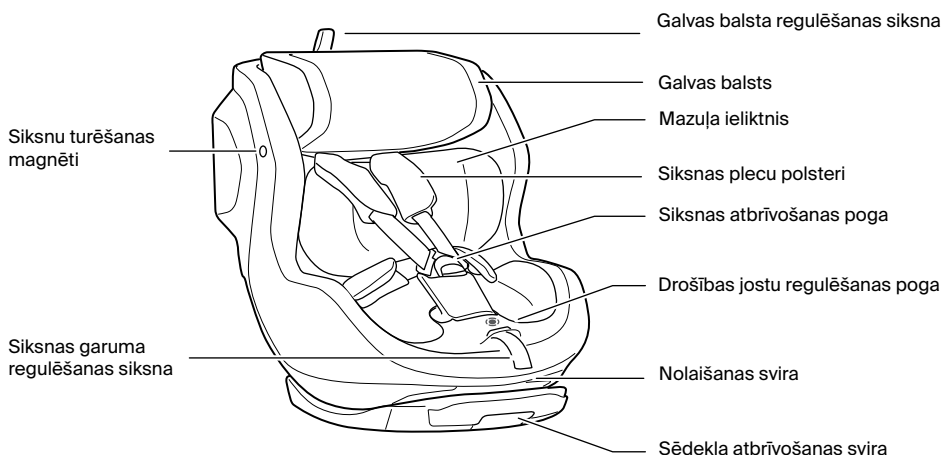

Sveikiname!

Ir ačiū, kad pasirinkote Thule Elm! Galite būti tikri, kad mes įdėjome visas pastangas, žinias ir aistrą, kad sukurtume saugiausią, patikimiausią ir lengviausiai naudojamą kūdikio automobilinę kėdutę, apie kurią galėtume pagalvoti.

SVARBU - ATIDŽIAI PERSKAITYKITE INSTRUKCIJAS PRIEŠ NAUDOJIMĄ IR IŠSAUGOKITE JAS ATEIČIAI. Nesilaikant šių nurodymų, jūsų vaikas gali žūti ar sunkiai susižaloti. Prieš naudodami Thule Elm kėdutės saugos vadovą ir pasilikite ateičiai. Ši vaikų apsaugos sistema patvirtintoje transporto priemonėje gali tikti ne visoms atlošo atlenkimo padėtimis.

Simboliai



Žodžiu **ĮSPĖJIMAS** nurodoma pavojinga situacija, kurios neišvengus galima žūti arba patirti rimtų sužeidimų.



ĮSPĖJIMAS žymi pavojingą situaciją, kurios neišvengus galima patirti lengvą ar vidutinio sunkumo sužalojimą.



ĮSPĖJIMAS nurodo nurodymus, kurių būtina laikytis, kad būtų išvengta gaminio ar kitos įrangos sugadinimo.



Žodžiu **PASTABA** nurodoma papildoma informacija, naudinga norint gaminį eksploatuoti be problemų ir optimaliai naudoti.

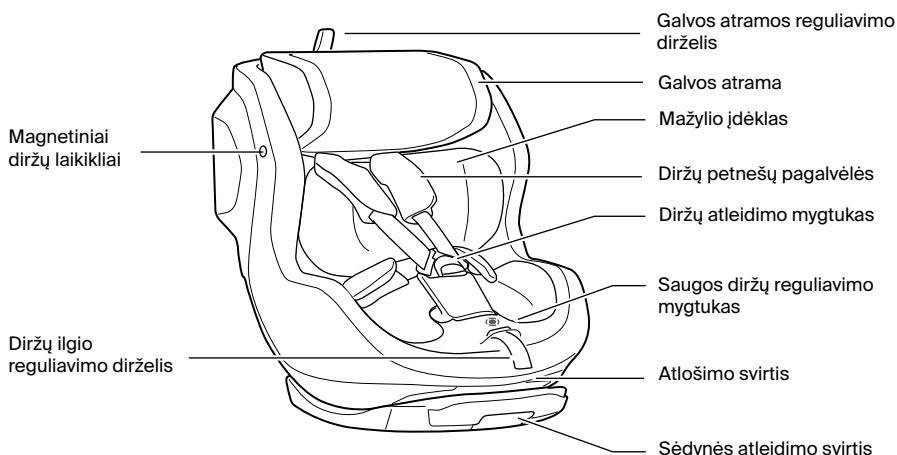

UK

Вітаємо!

Дякуємо, що обрали Thule Elm! Запевняємо вас, що ми доклали всіх зусиль, знань та ентузіазму, щоб розробити найбільш безпечно, надійне й просте у використанні дитяче автокрісло, яке тільки можна уявити.

ВАЖЛИВО. УВАЖНО ПРОЧИТАЙТЕ ТА ЗБЕРІГАЙТЕ ДЛЯ ДОВІДКИ В

МАЙБУТНЬОМУ. Недотримання цих інструкцій може призвести до смерті або серйозних травм дитини. Перед перегляньте посібник із безпеки для Thule Elm та зберігайте його для використання в майбутньому. Ця система фіксації дитини може не вміщатися у схвалений транспортний засіб у всіх своїх варіантах нахилу.

Символи



ПОПЕРЕДЖЕННЯ вказує на небезпечну ситуацію, яка, якщо її не уникнути, може призвести до смерті або серйозних травм.



УВАГА вказує на небезпечну ситуацію, яка, якщо її не уникнути, може призвести до травм легкого або середнього ступеня тяжкості.



УВАГА Вказує на інструкції, яких слід дотримуватися, щоб уникнути пошкодження виробу або іншого обладнання.



ПРИМІТКА вказує на додаткову інформацію, корисну для безперебійного та оптимального використання виробу.

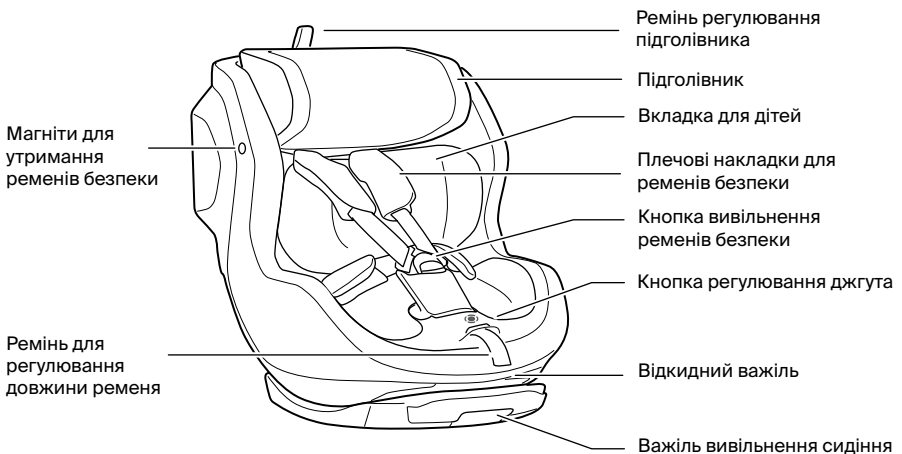

Gratulujemy!

Dziękujemy za wybór fotelika Thule Elm! Mogą Państwo być pewni, że dołożyliśmy wszelkich starań i wykorzystaliśmy całą naszą wiedzę i pasję przy projektowaniu tego najbardziej bezpiecznego, niezawodnego i łatwego w obsłudze fotelika samochodowego dla małych dzieci, jaki można sobie wyobrazić. Wszystko po to, aby mogli Państwo ze swoim dzieckiem pójść gdziekolwiek tylko zechcą.

WAŻNE – PRZECZYTAJ UWAŻNIE TE INSTRUKCJE I ZACHOWAJ ZACHOWAJ

JE NA PRZYSZŁOŚĆ. Niestosowanie się do zaleceń podanych w tej instrukcji może skutkować śmiercią lub poważnymi obrażeniami dziecka. Przed użyciem przeczytaj instrukcję bezpieczeństwa Thule Elm i zachowaj ją do wykorzystania w przyszłości. Korzystanie z niektórych pozycji odchylanych urządzenia przytrzymującego dla dzieci w kompatybilnym pojeździe może okazać się niemożliwe.

Symbole



OSTRZEŻENIE wskazuje potencjalnie niebezpieczną sytuację, która może, jeśli się jej nie uniknie, spowodować poważne obrażenia lub nawet śmierć.



PRZESTROGA wskazuje niebezpieczną sytuację, która, jeśli się jej nie uniknie, może spowodować niewielkie lub umiarkowane obrażenia.



UWAGA oznacza instrukcje, których należy przestrzegać, aby uniknąć uszkodzenia produktu lub innego sprzętu.



UWAGA oznacza dodatkowe informacje, z których warto korzystać, aby bezproblemowo i optymalnie użytkować produkt.

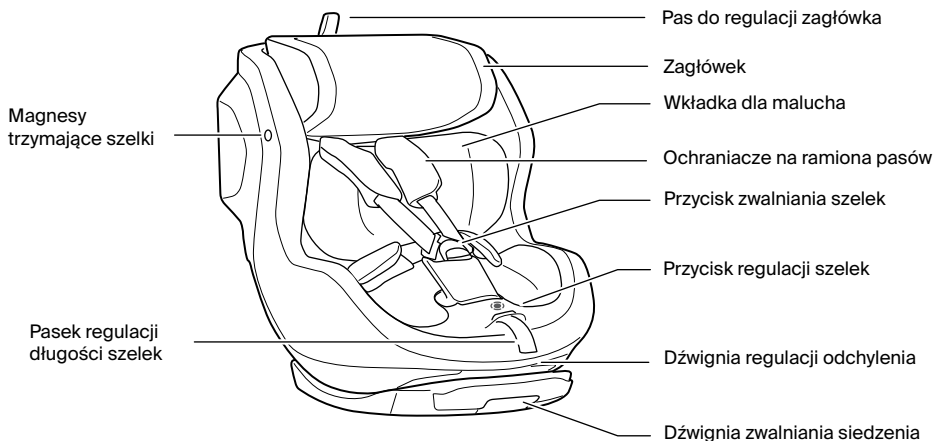

Blahopřejeme!

A děkujeme, že jste se rozhodli pro výrobek Thule Elm. Můžete si být jisti, že jsme vložili veškeré naše úsilí, znalosti a vášně do vytvoření maximálně bezpečné, spolehlivé a snadno použitelné autosedačky pro batolata, jakou si jen dovedete představit.

DŮLEŽITÉ – PŘEČTĚTE SI POZORNĚ TYTO POKYNY A UCHOVEJTE SI JE PRO BUDOUCÍ POUŽITÍ. Při nedodržení těchto pokynů může dojít k usmrcení nebo vážnému zranění dítěte. Před použitím si přečtete bezpečnostní příručku Thule Elm a uschovejte ji pro budoucí použití. Tento dětský zádržný systém se nemusí vejít do schváleného vozidla ve všech polohách sklonu.

Symbody



VAROVÁNÍ značí nebezpečnou situaci, která může, pokud se jí nevyhnete, vést ke smrti nebo vážnému zranění.



UPOZORNĚNÍ označuje nebezpečnou situaci, která by mohla vést k lehkému nebo středně těžkému zranění.



OZNÁMENÍ označuje pokyny, které je třeba dodržovat, aby nedošlo k poškození výrobku nebo jiného zařízení.



POZNÁMKA značí dodatečné informace, které jsou užitečné pro bezproblémové a optimální používání produktu.

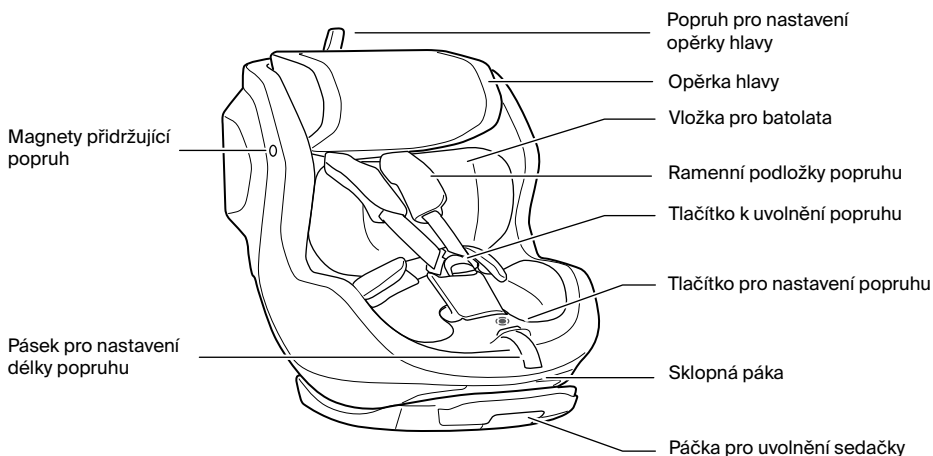

Gratulálunk!

És köszönjük, hogy a Thule Elm terméket választotta! Biztos lehet benne, hogy minden tudásunkat, szenvedélyünket és erőfeszítésünket beleadtuk az elképzelhető legbiztonságosabb, legmegbízhatóbb és legkönnyebben használható autós gyerekülés megtervezésébe.

FONTOS! GONDOSAN TANULMÁNYOZZA ÁT ÉS ŐRIZZE MEG EZT AZ ÚT-MUTATÓT!

Gyermekét érintő halálos vagy súlyos sérülés fordulhat elő, ha nem követi ezeket az utasításokat. Használat előtt olvassa el a Thule Elm biztonsági kézikönyvét, és őrizze meg későbbi felhasználás céljából. A gyermekbiztonsági rendszer nem biztos, hogy minden dőlésszögben elfér egy jóváhagyott járműben.

Szimbólumok



FIGYELMEZTETÉS olyan veszélyes helyzetet jelez, amely, ha nem kerülik el, halálhoz vagy súlyos sérüléshez vezethet.



VIGYÁZAT olyan veszélyes helyzetet jelez, amelynek elkerülése esetén kisebb vagy közepesen súlyos sérülések keletkezhetnek.



ÉRTESÍTÉS olyan utasításokat jelöl, amelyeket a termék vagy más berendezések károsodásának elkerülése érdekében be kell tartani.



MEGJEGYZÉS a termék problémamentes és optimális használatához hasznos kiegészítő információkat jelöl.

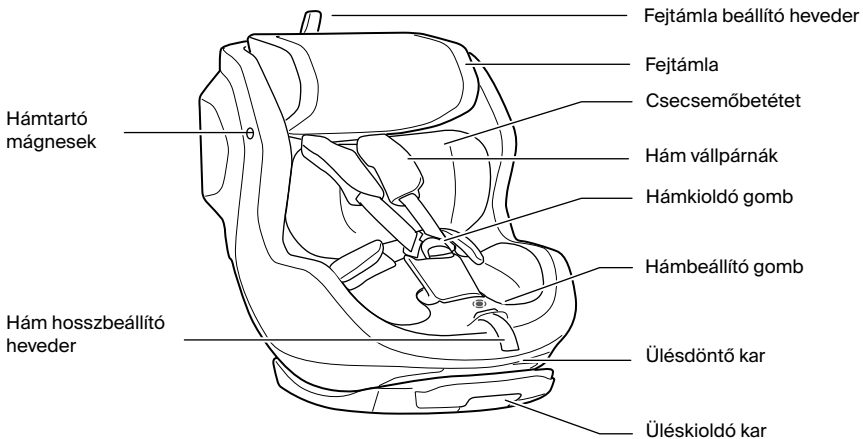

Felicitări!

Mulțumim că ați ales Thule Elm! Puteți avea certitudinea că am depus toate eforturile, ne-am utilizat toate cunoștințele și am investit toată pasiunea în proiectarea celui mai sigur, de încredere și ușor de folosit scaun auto pentru copii pe care ni l-am putut imagina.

IMPORTANT - A SE CITI CU ATENȚIE ȘI A SE PĂSTRA PENTRU CONSULTARE ULTERIOARĂ. Nerespectarea acestor instrucțiuni poate duce la deces sau vătămări grave ale copilului. Citiți manualul de siguranță Thule Elm înainte de a-l utiliza și păstrați-l pentru consultarea sa ulterioară. Acest sistem de siguranță pentru copii s-ar putea să nu se potrivească în toate pozițiile de înclinare într-un vehicul aprobat.

Simboluri



AVERTISMENT indică o situație periculoasă care, dacă nu este evitată, poate provoca răni grave sau deces.



ATENȚIE indică o situație periculoasă care, dacă este evitată, poate duce la răni minore sau moderate.



AVIS indică instrucțiuni care trebuie urmate pentru a evita deteriorarea produsului sau a altor echipamente.



NOTĂ indică informații suplimentare, care sunt folositoare pentru utilizarea fără probleme și optimă a produsului.

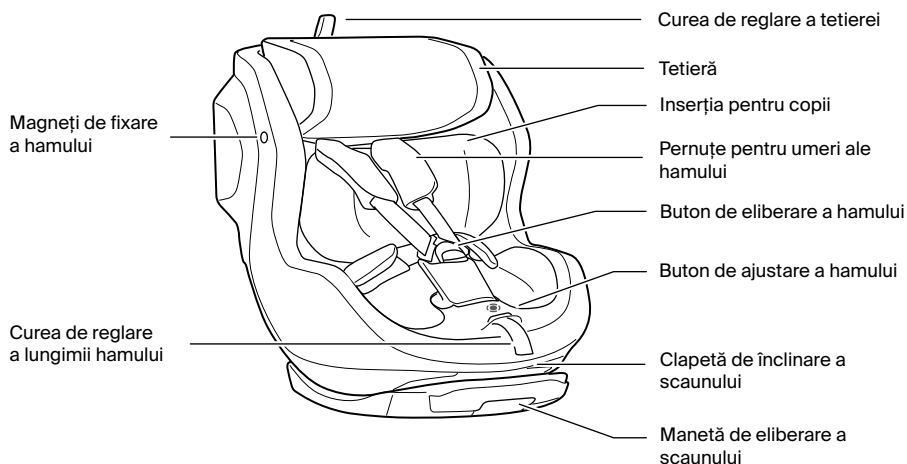

Gratulujeme!

A ďakujeme, že ste sa rozhodli pre výrobok Thule Elm! Do navrhovania tej najbezpečnejšej a najspoľahlivejšej autosedačky pre batolátá, ktorá sa jednoducho používa, sme vložili všetko naše úsilie, vedomosti a vášeň.

DÔLEŽITÉ – DÔSLEDNE SI PREČÍTAJTE TIETO POKYNY A UCHOVAJTE ICH NA BUDÚCE POUŽITIE. Pri nedodržaní týchto pokynov môže dôjsť k usmrteniu alebo vážnemu zraneniu dieťaťa. Pred použitím si prečítajte bezpečnostnú príručku Thule Elm a uschovajte si ju pre budúce použitie. Tento detský zadržiavací systém sa nemusí zmestiť do všetkých polôh sklonu v schválenom vozidle.

Symboly



VAROVANIE označuje nebezpečnú situáciu, ktorá môže mať za následok smrť alebo vážne zranenie, ak sa jej nezabráni.



POZOR označuje nebezpečnú situáciu, ktorá, ak sa jej vyhnete, môže viesť k ľahkému alebo stredne ťažkému zraneniu.



UPOZORNENIE označuje pokyny, ktoré sa musia dodržiavať, aby nedošlo k poškodeniu produktu alebo iného zariadenia.



POZNÁMKA označuje dodatočné informácie, ktoré sú užitočné pre bezproblémové a optimálne používanie výrobku.

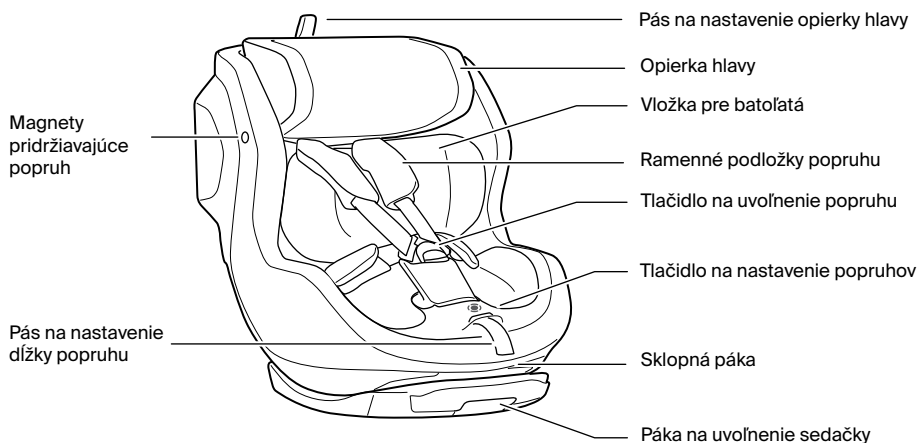

SL

Čestitamo!

Hvala, da ste izbrali Thule Elm! Zagotavljamo vam, da smo vložili ves svoj trud, znanje in strast v oblikovanje najvarnejšega in najbolj zanesljivega avtomobilskega sedeža za otroke, ki je enostaven za uporabo.

POMEMBNO – POZORNO PREBERITE IN SHRANITE ZA POZNEJŠO UPORABO.

Če ne upoštevate teh navodil, lahko pride do smrtnih ali hudih telesnih poškodb vašega otroka. Pred uporabo preberite varnostna navodila za Thule Elm in jih shranite za nadaljnjo uporabo. Ta sistem za zadrževanje otrok morda ne ustreza vsem položajem nagiba v odobrenem vozilu.

Simboli



OPOZORILO označuje nevarno situacijo, ki lahko povzroči smrt ali hude poškodbe, če se ji ne izognete.



UPOZORNENJE označuje nebezpečno situacijo, ktorá by mohla mať za následek ľahké alebo stredne ťažké zranenie, ak sa jej nevyhnete.



OZNÁMENIE označuje pokyny, ktoré sa musia dodržiavať, aby sa zabránilo poškodeniu výrobku alebo iného zariadenia.



OPOMBA označuje dodatne informácie, ki so koristne za nemoteno in optimalno uporabo izdelka.

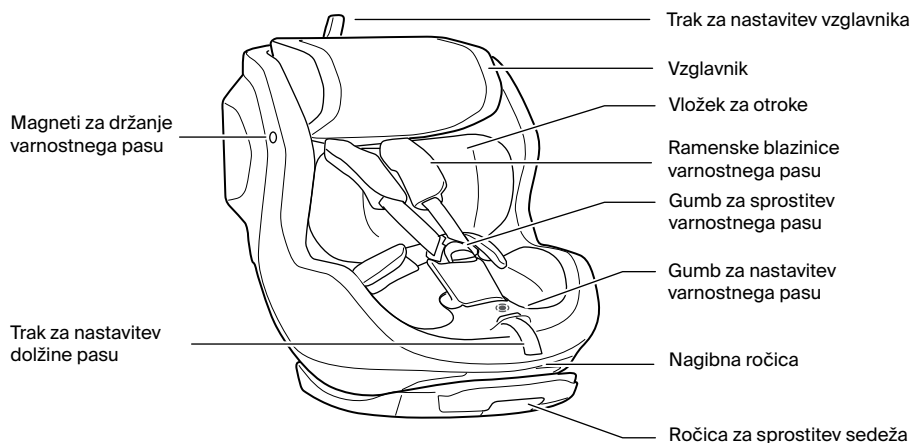

Поздравления!

И ви благодарим, че избрахте Thule Elm! Можете са сте сигурни, че сме вложили всички усилия, познания и страст в проектирането на най-безопасното, надеждно и лесно за употреба детско столче за кола, което можахме да измислим.

ВАЖНО – ПРОЧЕТЕТЕ ВНИМАТЕЛНО И ЗАПАЗЕТЕ ЗА СПРАВКА В БЪДЕЩЕ.

Ако не следвате тези инструкции, може да настъпи смърт или сериозно нараняване на вашето дете. Прочетете ръководството за безопасност за Thule Elm преди употреба и запазете за бъдеща справка. Тази система за обезопасяване на деца може да не пасне във всички легнали положения в одобрено превозно средство.

Символи



ПРЕДУПРЕЖДЕНИЕ показва опасна ситуация, която, ако не бъде избегната, може да доведе до смърт или сериозно нараняване.



ВНИМАНИЕ означава опасна ситуация, която може да доведе до леки или средни наранявания, ако не бъде избегната.



УКАЗАНИЕ посочва инструкции, които трябва да се спазват, за да се предотврати повреда на продукта или друго оборудване.



ЗАБЕЛЕЖКА показва допълнителна информация, която е полезна за безпроблемно и оптимално използване на продукта.

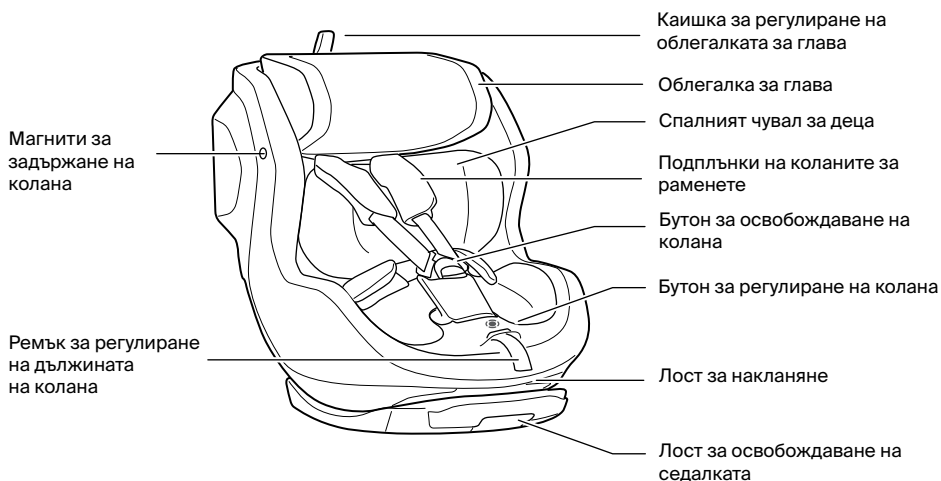

Čestitamo!

Hvala vam što ste izabrali proizvod Thule Elm! Budite sigurni da smo se doista potrudili i uložili znanje i strast u dizajniranje najsigurnijih, najpouzdanijih i jednostavnih autosjedalica za malu djecu.

VAŽNO – PAŽLJIVO PROČITAJTE I SAČUVAJTE ZA BUDUĆU UPOTREBU. Ako ne slijedite ove upute može doći do ozbiljne ozljede ili smrti vašeg djeteta. Pročitajte priručnik o Thule Elm sigurnosti prije uporabe i sačuvajte ga za buduću uporabu. Ovaj sustav za držanje djeteta možda neće pristajati u svim položajima nagiba u odobrenom vozilu.

Simboli



UPOZORENJE označava opasnu situaciju koja, ako se ne izbjegne, može uzrokovati smrt ili ozbiljnu povredu.



OPREZ označava opasnu situaciju koja može dovesti do manje ili srednje teške ozljede ako se ne izbjegne.



OBAVIJEST označava upute koje morate slijediti kako biste izbjegli oštećenje proizvoda ili druge opreme.



NAPOMENA označava dodatne informacije koje su korisne za neometano i optimalno korištenje proizvoda.

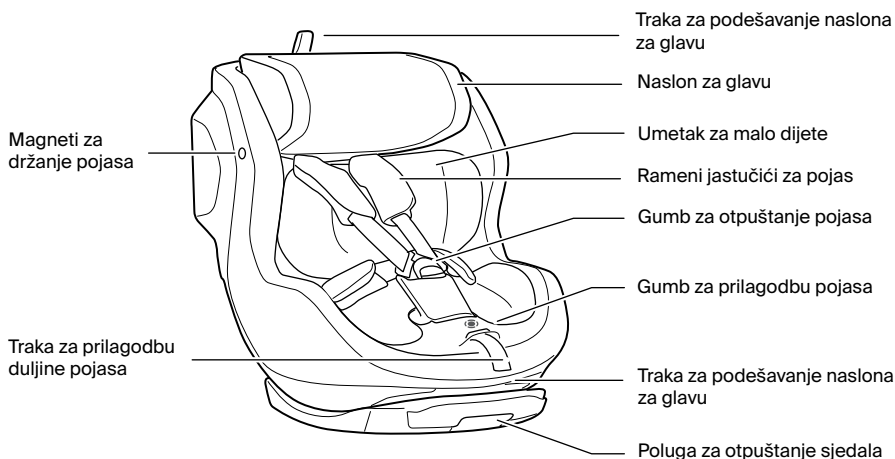

Συγχαρητήρια!

Και σας ευχαριστούμε που επιλέξατε το κάθισμα Thule Elm! Να είστε βέβαιοι ότι έχουμε καταβάλει κάθε προσπάθεια και επιστρατεύσαμε όλες τις γνώσεις και το πάθος μας για να σχεδιάσουμε την πιο ασφαλή, αξιόπιστη και εύχρηστη βάση ISOFIX που σκεφτήκαμε ποτέ.

ΣΗΜΑΝΤΙΚΟ - ΔΙΑΒΑΣΤΕ ΠΡΟΣΕΚΤΙΚΑ ΚΑΙ ΦΥΛΑΞΤΕ ΓΙΑ ΜΕΛΛΟΝΤΙΚΗ ΧΡΗΣΗ. Αν δεν ακολουθήσετε αυτές τις οδηγίες, μπορεί να προκληθεί θάνατος ή σοβαρός τραυματισμός του παιδιού σας. Διαβάστε το εγχειρίδιο ασφαλείας για Thule Elm πριν από τη χρήση και φυλάξτε το για μελλοντική αναφορά. Αυτό το σύστημα συγκράτησης παιδιών ενδέχεται να μην εφαρμόζει σε όλες τις θέσεις ανάκλισης σε ένα εγκεκριμένο όχημα.

Σύμβολα



ΠΡΟΕΙΔΟΠΟΙΗΣΗ υποδεικνύει επικίνδυνη κατάσταση η οποία, εάν δεν αποφευχθεί, ενδέχεται να καταλήξει σε θάνατο ή επικίνδυνο τραυματισμό.



ΠΡΟΣΟΧΗ υποδεικνύει μια επικίνδυνη κατάσταση η οποία, εάν δεν αποφευχθεί, θα μπορούσε να οδηγήσει σε μικρό ή μέτριο τραυματισμό.



ΕΙΔΟΠΟΙΗΣΗ υποδεικνύει οδηγίες που πρέπει να ακολουθούνται για την αποφυγή ζημιάς στο προϊόν ή σε άλλο εξοπλισμό.



ΣΗΜΕΙΩΣΗ υποδεικνύει επιπλέον πληροφορίες οι οποίες είναι χρήσιμες για την απρόσκοπτη και βέλτιστη χρήση του προϊόντος.

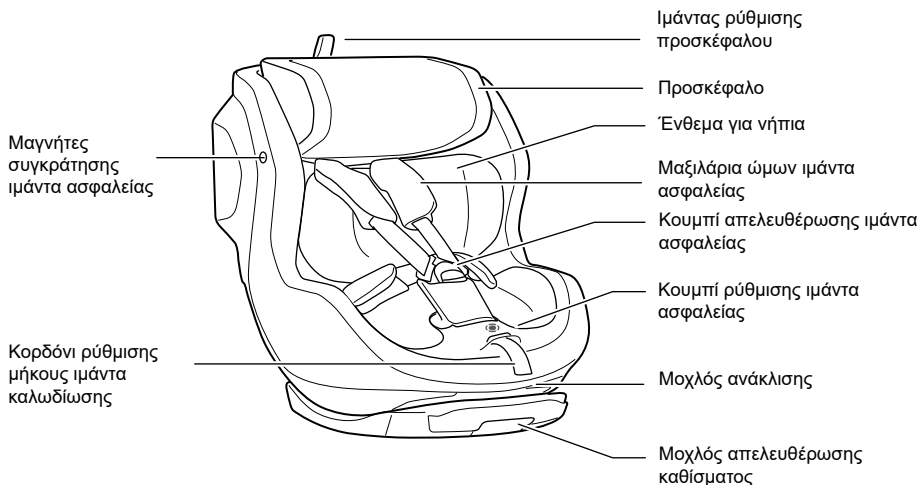

TR

Tebrikler!

Thule Elm ürününü tercih ettiğiniz için teşekkür ederiz! Tüm çabamızı, bilgimizi ve tutkumuzu, düşünebileceğimiz en güvenli, güvenilir ve kullanımı kolay çocuk oto koltuğunu tasarlamak için ortaya koyduğumuzdan emin olabilirsiniz.

ÖNEMLİ - DİKKATLE OKUYUN VE GELECEKTE BAŞVURMAK ÜZERE SAKLAYIN.

Bu talimatlara uymazsanız, çocuğunuz ölüm veya ciddi yaralanmalara maruz kalabilir. Kullanmadan önce Thule Elm güvenlik kılavuzunu okuyun ve ileride başvurmak üzere saklayın. Bu çocuk koltuğu sistemi onaylı bir araçtaki tüm yatırma konumlarına sığmayabilir.

Semboller



UYARI, kaçınılmadığı takdirde ölüm veya ciddi yaralanmayla sonuçlanabilecek tehlikeli bir durumu belirtir.



DİKKAT önlenmediği takdirde küçük veya orta dereceli yaralanmayla sonuçlanabilecek tehlikeli bir durumu belirtir.



DUYURU, ürüne veya diğer ekipmanlara zarar vermektan kaçınmak için izlenmesi gereken talimatları belirtir.



NOT, ürünün sorunsuz ve en iyi şekilde kullanımı için yararlı ek bilgileri belirtir.

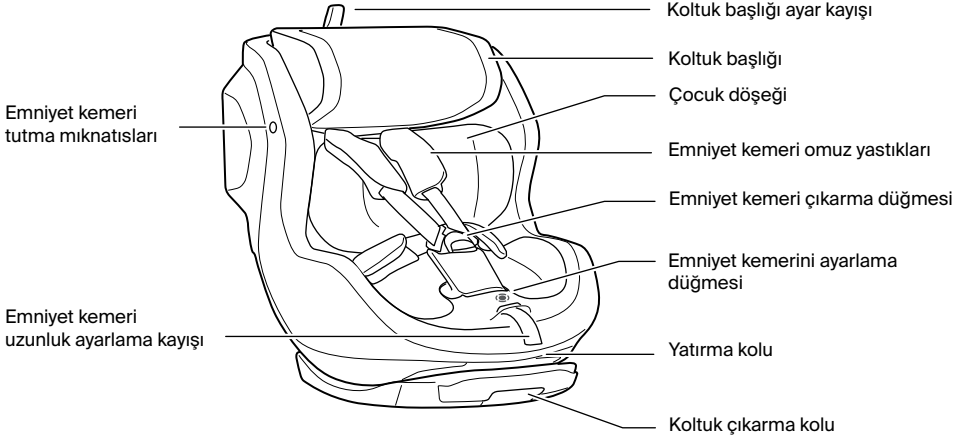

MT

Awguri!

U grazzi talli għażilt Thule Elm! Tista' sserrah rasek li għamilna kull sforz u użajna l-għarfien kollu tagħna bl-akbar passjoni biex iddisinjajna s-siġġu tal-karozzi tat-tfal żgħar l-aktar sikur, affidabbli u faċli biex tużah li stajna naħsbu fih.

IMPORTANTI - DAQRA BIR-REQQA U ŻOMM DAN BIEX TKUN TISTA' TIRREFERI GĦALIH FIL-FUTUR. Ibnek jew bintek jistgħu jmutu jew ikorru serjament jekk ma ssegwix dawn l-istruzzjonijiet. Aqra l-Manwal tas-sikurezza għal Thule Elm qabel l-użu u żommu biex tkun tista' tirreferi għalih fil-futur. Dan is-sistema għaż-zamma tat-tfal tista' ma toghdox f'vettura approvata f'kull pożizzjoni mmejla.

Simboli



TWISSIJA tirraġuna situazzjoni perikoluża li, jekk mhix tintlaħaq, tista' twassal għall-mewt jew l-iŋġurja serja.



ATTENZJONI tittratta situazzjoni perikoluża li, jekk mhix tintlaħaq, tista' twassal għall-iŋġurja żgħira jew modera.



NOTTA tinnota l-istruzzjonijiet li għandhom jiġu segwiti biex jinftiehu d-danni lill-prodott jew għal ikkawża għal-iehor.



NOTA tindika informazzjoni addizzjonali li hija utli biex tagħmel l-aħjar użu, bla problemi, tal-prodott.

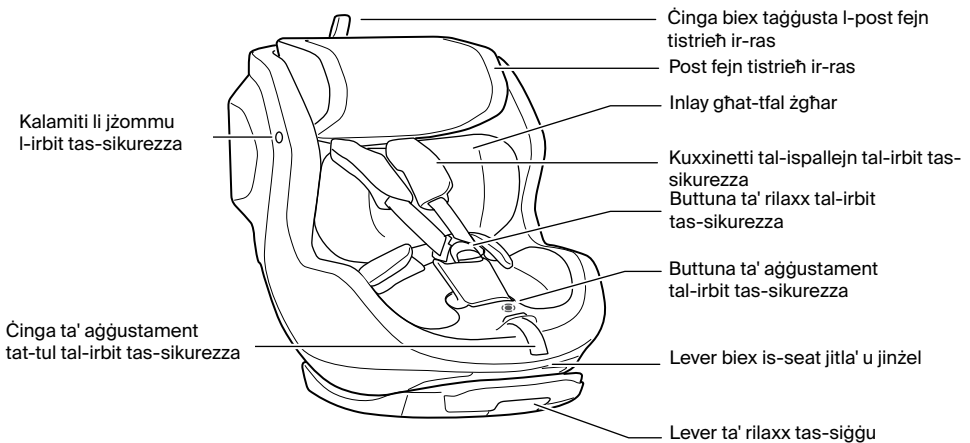

Ikklikkja fuq din il-buttuna biex tmur fil-menu prinċipali.

ZH-SC

恭喜!

感谢您选择 Thule Elm! 我们充分运用专业知识, 倾注全部热情, 设计出了这款安全、可靠且使用方便的幼儿汽车座椅, 请放心使用。

重要提示 - 请仔细阅读并妥善保存以备日后参考。

如不遵守这些说明, 可能会造成您的孩子死亡或重伤。请在使用前阅读 Thule Elm 安全手册并妥善保存以备日后参考。本儿童约束系统可能无法适用于经批准车辆的所有倾斜角度。

符号



警告表示危险情况, 如果不避免, 可能会导致死亡或严重伤害。



注意表示危险情况, 如果不避免, 可能会导致轻微或中度伤害。



注意 表示必须遵守的说明, 以避免损坏产品或其他设备。



注意 表示有助于无故障和最佳使用产品的附加信息。

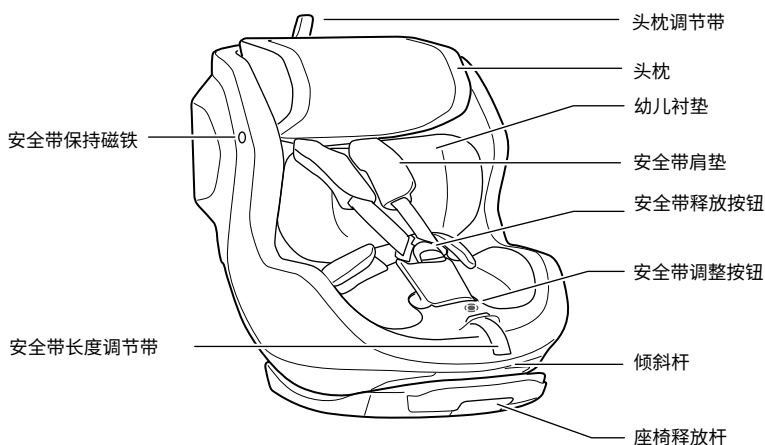

ZH-TR

恭喜!

感謝您選擇 Thule Elm! 我們傾注全力, 並投入全部的知識和熱情, 設計出最安全可靠且最易於使用的幼兒汽車安全座椅, 讓您從此安心無虞。

重要須知 - 請仔細閱讀此說明, 並妥善保留以備日後參考。若未遵循這些指示, 可能會使您的小孩遭受嚴重傷害甚或死亡。使用前請先閱讀 Thule Elm 安全手冊, 並妥善保留以備日後參考。此兒童保護裝置可能無法適用於核可車輛的所有傾斜位置。

符號



警告表示危險情況, 如果不避免, 可能會導致死亡或嚴重傷害。



注意 表示危險情況, 如果不避免, 可能會導致輕微或中度傷害。



注意 表示必須遵守的說明, 以避免損壞產品或其他設備。



注意 表示有助於無故障和最佳使用產品的附加信息。

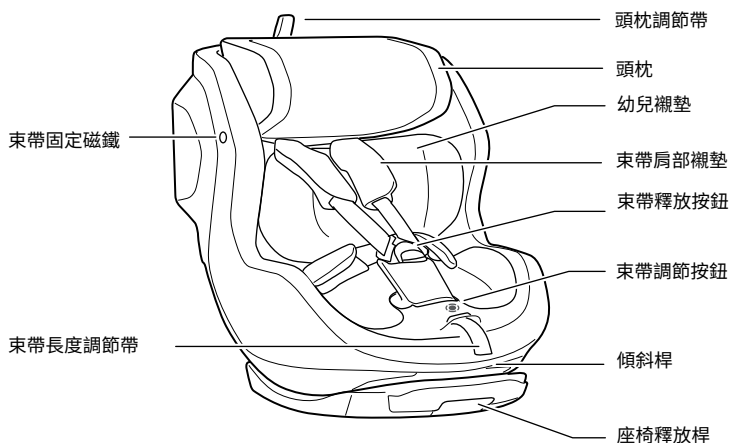

JA

お客様へ!

Thule Elm! をお選びいただきありがとうございます。私たちは、考える限り最も安全で信頼性が高く、使いやすい幼児用チャイルドシートを設計するために、全力を尽くし、知識と情熱を注ぎ込んでいます。どうぞご安心ください。

重要 - 取扱説明書をよくお読みいただき、今後の参考のために保管してください。

これらの指示に従わない場合は、お子様が死亡したり重傷を負う可能性があります。Thule Elm の安全マニュアルをよくお読みになった上でご使用ください。また、今後のご参考のため保管しておいてください。このチャイルドシートは、承認された車両のすべてのリクライニング位置に適合するとは限りません。

記号



警告は、回避しないと死亡または重傷を負う可能性がある危険な状況を示します。



注意 回避しない場合、軽度または中程度の傷害を引き起こす可能性がある危険な状況を示します。



注 製品または他の機器への損傷を避けるために必ず従わなければならない指示を示します。



注は、製品をトラブルなく最適に使用するために役立つ追加情報を示します。

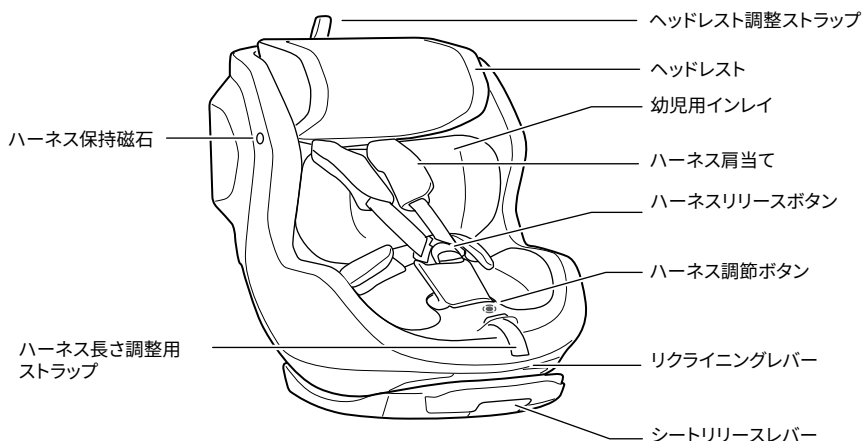

KO

축하합니다!

Thule Elm 을 선택해 주셔서 감사합니다. 가장 안전하고 믿을 수 있으며 사용하기 쉬운 유아용 카시트를 디자인 하기 위해 열과 성을 다하고 있습니다. 고객 여러분과 소중한 자녀가 원하는 곳 어디에나 자유롭게 다닐 수 있도록 돕는 것이 저희의 목표입니다.

중요! 이 지침을 주의 깊게 읽고, 나중에 참고할 수 있도록 보관하십시오.

이 지침을 따르지 않으면 어린이 사망 사고 또는 중상 사고가 발생할 수 있습니다. 사용 전에 Thule Elm Connect 180 의 안전 설명서를 읽고 나중에 참고할 수 있도록 보관하십시오. 이 어린이 고정 시스템은 승인된 차량의 모든 등받이 각도에 적합하지 않을 수 있습니다.

기호



경고는 피하지 않을 경우 사망이나 심각한 부상을 초래할 수 있는 위험한 상황을 나타냅니다.



주의 피하지 않을 경우 경상 또는 중상을 입을 수 있는 위험한 상황을 나타냅니다.



알림 제품 또는 기타 장비의 손상을 방지하기 위해 따라야 하는 지침을 나타냅니다.



참고는 제품을 문제 없이 최적으로 사용하는 데 유용한 추가 정보를 나타냅니다

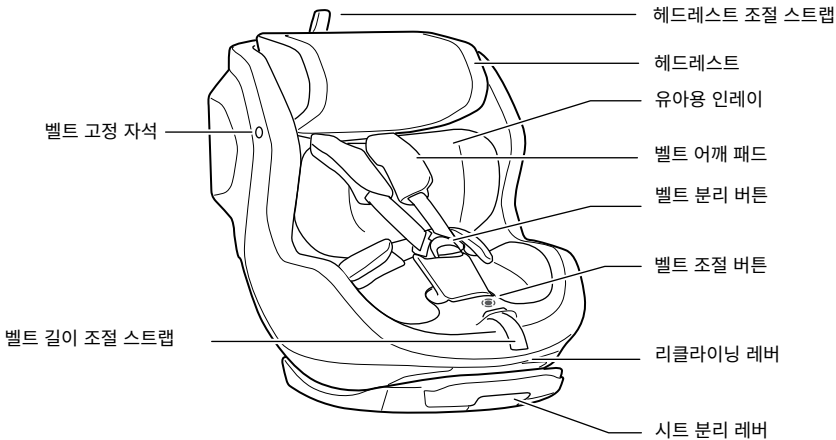

MS

Tahniah!

Dan terima kasih kerana memilih Thule Elm! Anda boleh yakin bahawa kami telah meletakkan semua usaha, pengetahuan dan semangat kami untuk mereka bentuk tempat duduk kereta kanak-kanak yang paling selamat, boleh dipercayai dan mudah digunakan, yang boleh kami fikirkan.

PENTING - BACA DENGAN TELITI DAN SIMPAN UNTUK RUJUKAN MASA HADAPAN. Kematian atau kecederaan serius boleh berlaku pada anak anda jika anda tidak mengikut arahan ini. Baca manual keselamatan untuk Thule Elm sebelum digunakan dan simpan untuk rujukan masa hadapan. Sistem sekatan kanak-kanak ini mungkin tidak sesuai dalam semua kedudukan berbaring dalam kenderaan yang diluluskan.

Simbol



AMARAN menunjukkan keadaan berbahaya yang, jika tidak dielakkan, boleh mengakibatkan kematian atau kecederaan serius.



AWAS menunjukkan situasi berbahaya yang, jika tidak dielakkan, boleh mengakibatkan kecederaan ringan atau sederhana.



NOTIS menunjukkan arahan yang mesti diikuti untuk mengelakkan kerosakan pada produk atau peralatan lain.



NOTA menunjukkan maklumat tambahan yang berguna untuk penggunaan produk yang bebas masalah dan optimum.

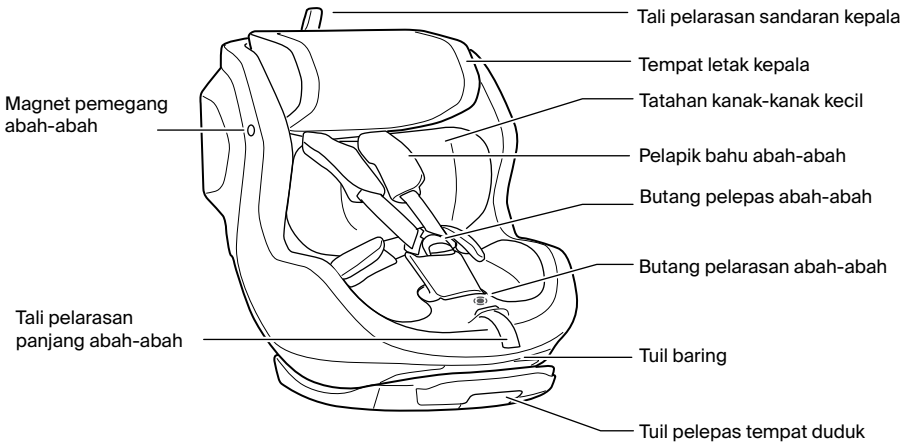

TH

ยินดีด้วย!

และขอขอบคุณที่เลือกใช้ Thule Elm! คุณวางใจได้ว่าเราได้ทุ่มเทความพยายาม ความรู้ และความมุ่งมั่นตั้งใจทั้งหมดของเราในการออกแบบคาร์ซีทสำหรับเด็กเล็กที่ปลอดภัย เชื่อถือได้ และใช้งานง่ายที่สุดเท่าที่จะเป็นไปได้

สำคัญ - อ่านอย่างละเอียดและเก็บไว้เพื่อใช้อ้างอิงในอนาคต อาจทำให้เด็กเสียชีวิตหรือบาดเจ็บสาหัสได้หาก你不ปฏิบัติตามคำแนะนำเหล่านี้ อ่านคู่มือความปลอดภัยของ Thule Elm ก่อนใช้งานและเก็บไว้เพื่อใช้เป็นข้อมูลอ้างอิงในอนาคต ระบบที่นั่งนิรภัยสำหรับเด็กนี้อาจไม่สามารถติดตั้งได้ในทุกตำแหน่งการเอนของเบาะ แม้จะเป็นรถยนต์ที่ได้รับการรับรองก็ตาม

สัญลักษณ์



คำเตือน บังชี้ถึงสถานการณ์อันตรายซึ่งหากไม่หลีกเลี่ยง อาจส่งผลให้เสียชีวิตหรือบาดเจ็บสาหัสได้



ข้อควรระวัง บังชี้ถึงสถานการณ์ที่เป็นอันตรายซึ่งหากไม่หลีกเลี่ยง อาจส่งผลให้เกิดการบาดเจ็บเล็กน้อยหรือปานกลาง



ข้อสังเกต ระบุคำแนะนำที่ต้องปฏิบัติตามเพื่อหลีกเลี่ยงความเสียหายต่อผลิตภัณฑ์หรืออุปกรณ์อื่นๆ



หมายเหตุ ระบุข้อมูลเพิ่มเติมที่เป็นประโยชน์สำหรับการใช้ผลิตภัณฑ์อย่างไว้ปัญหาและเหมาะสมที่สุด

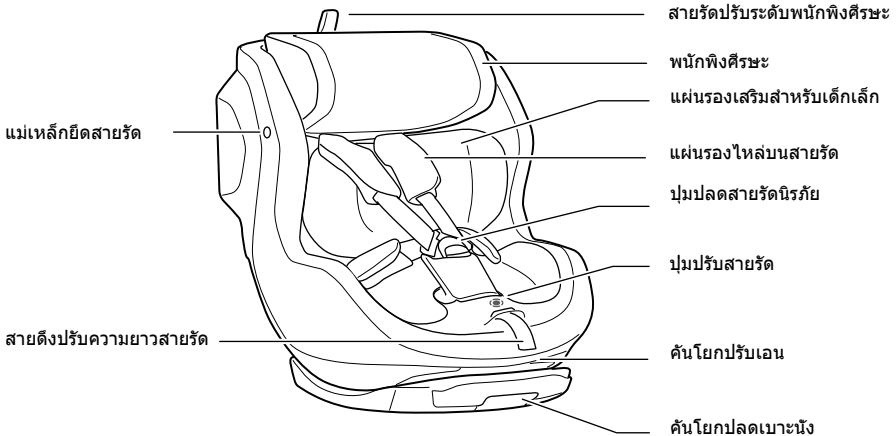

تهانينا

وشكرًا لاختيارك Thule Elm! يمكنك الاطمئنان والتأكد بأننا بذلنا كل جهودنا ومعرفتنا وشغفنا في تصميم عربة الأطفال الأكثر أناقة ومرونة وأمانًا التي يمكن أن نفكر بها.

مهمّ - اقرأ التّعليمات بعناية قبل الاستخدام واحفظها للرجوع إليها في المستقبل. اقرأ دليل السلامة لمقعد Thule Elm السيارة للأطفال الصغار قبل الاستخدام واحتفظ به للرجوع إليه في المستقبل. قد لا يتناسب هذا المنتج في جميع وضعيات الاستلقاء في مركبة معتمدة.

رموز



تحذير يشير إلى موقف خطير قد يؤدي، عند عدم تجنبه، إلى الموت أو حدوث إصابة خطيرة.



تحذير يشير إلى موقف خطير قد يؤدي، عند عدم تجنبه، إلى الموت أو حدوث إصابة خطيرة.

يشير الإشعار إلى الإرشادات التي يجب اتباعها لتجنب تلف المنتج أو المعدات الأخرى.



ملاحظة تشير إلى معلومات إضافية مفيدة من أجل استخدام مثالي للمنتج خالي من المشاكل.

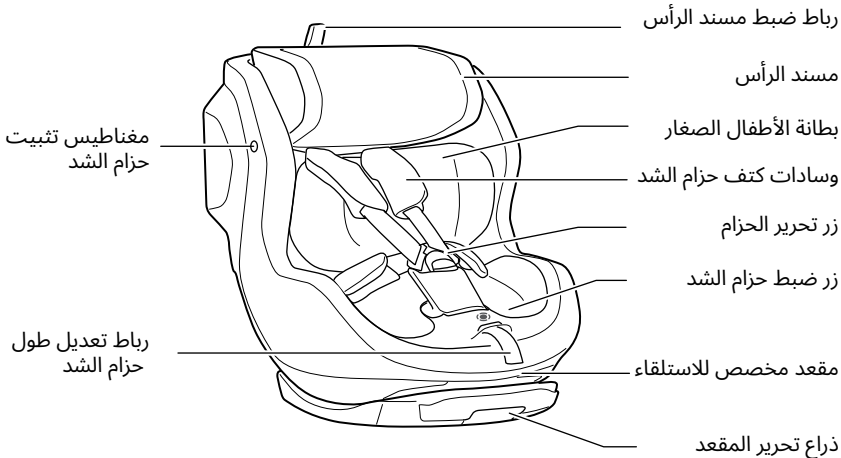



38

43 - 47

48

49

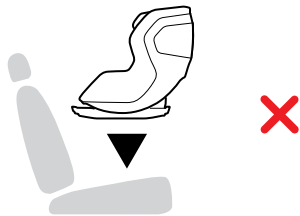
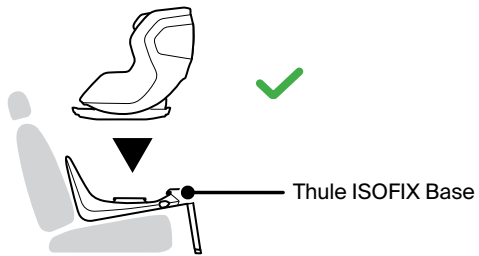
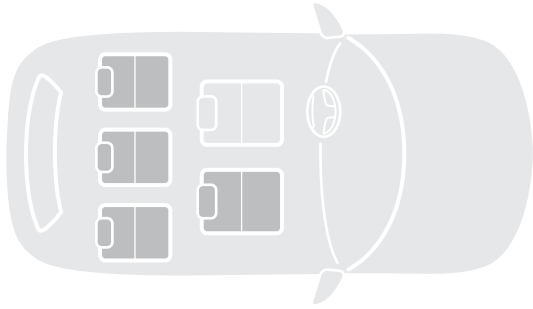
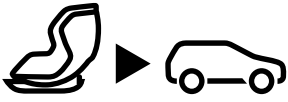

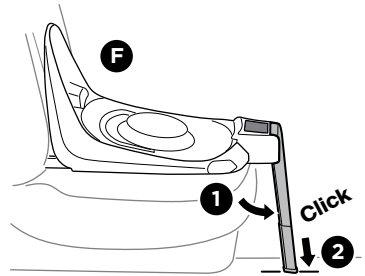
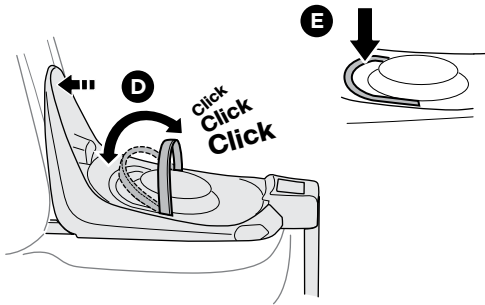
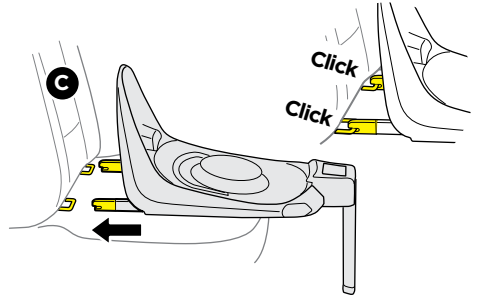
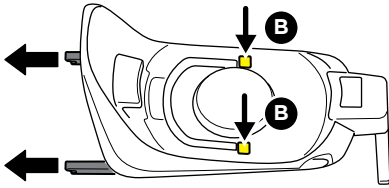
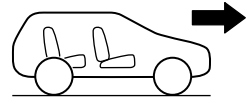
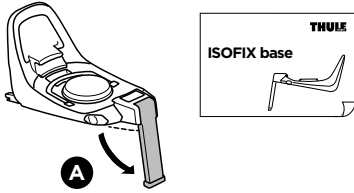
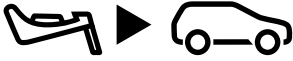

i

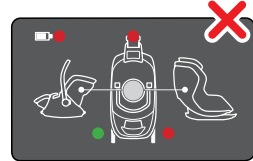
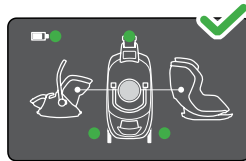
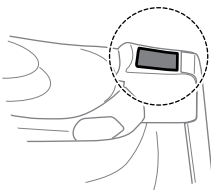



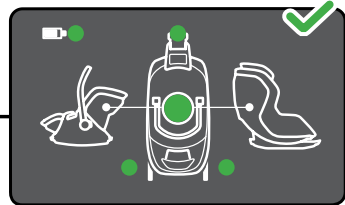
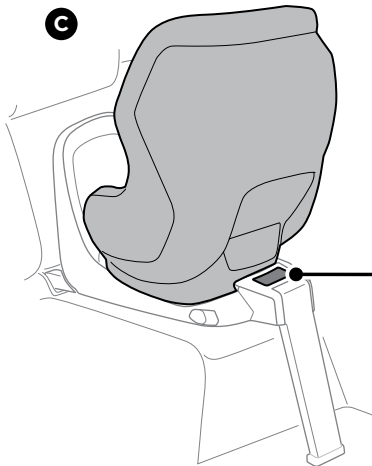
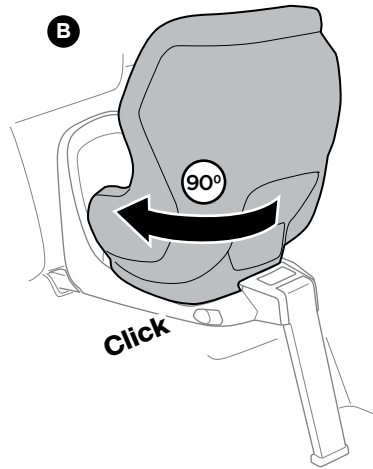
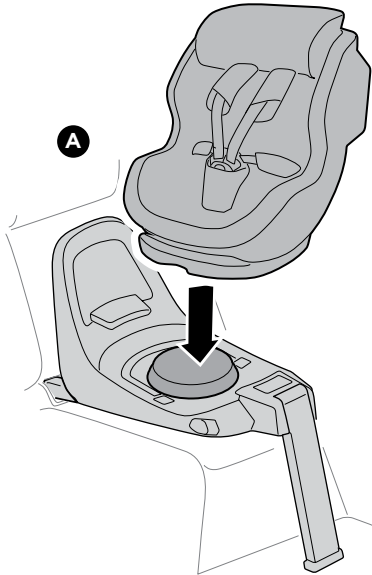
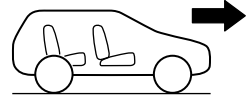

 67 - 105 cm

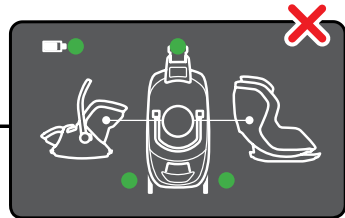
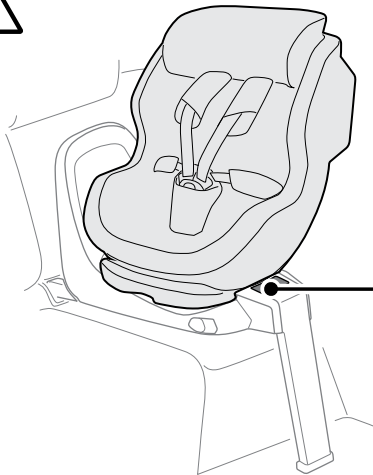
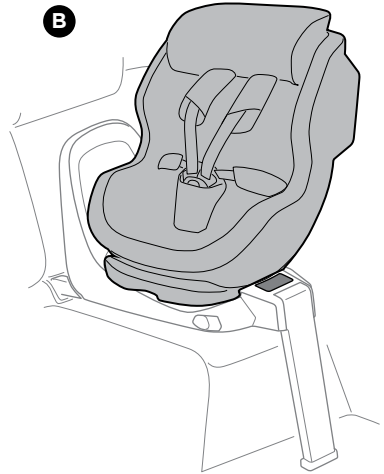
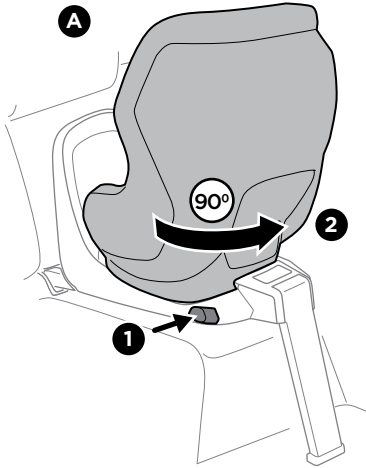

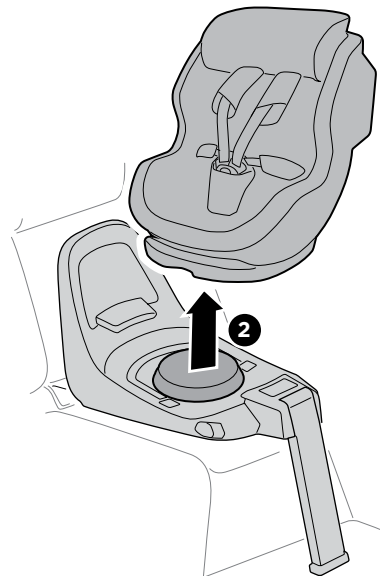
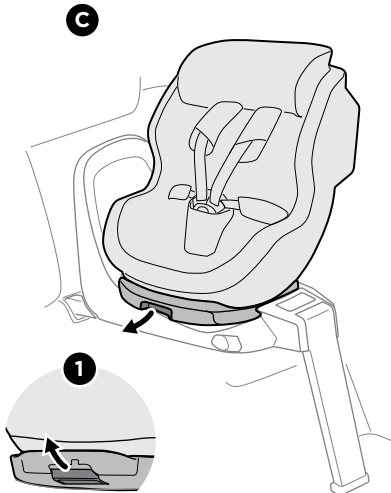
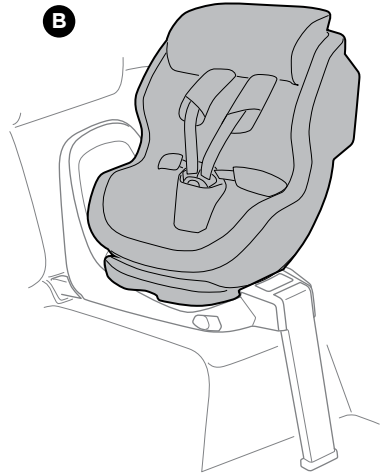
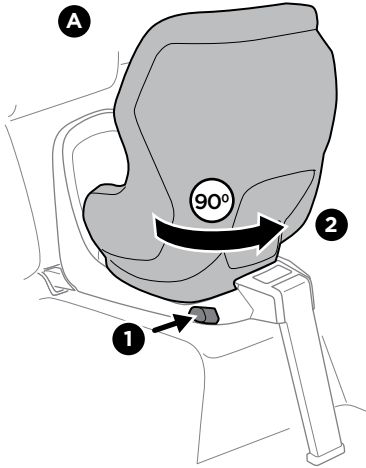
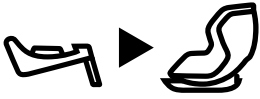

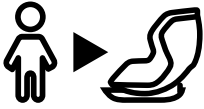

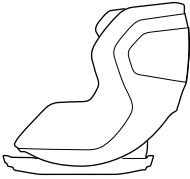

 67-105 cm / max 18 kg 



67-87 cm

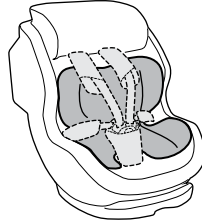

Thule toddler car seat inlay



88-105 cm

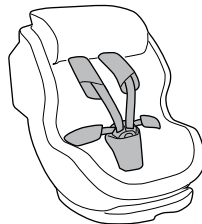

Thule toddler car seat inlay

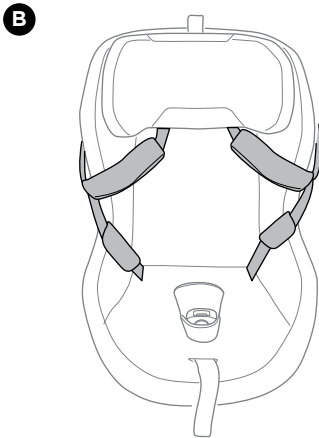
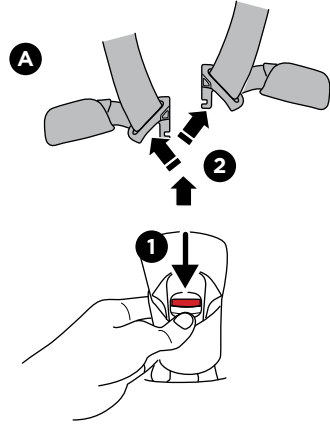
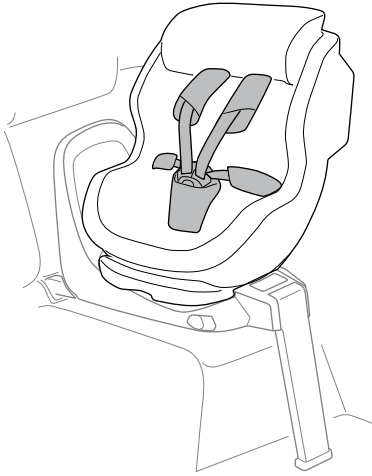

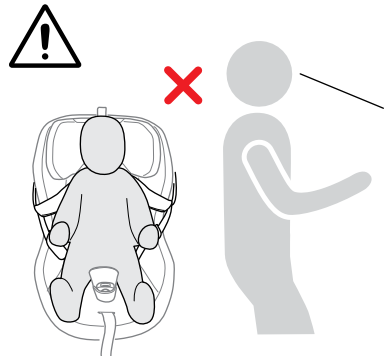
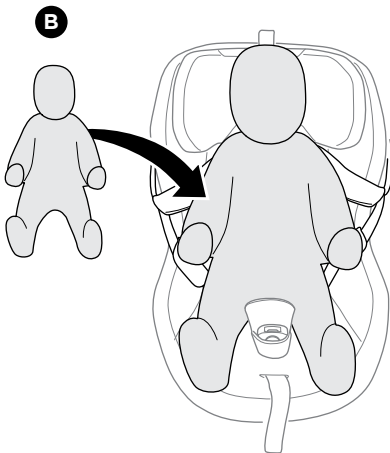
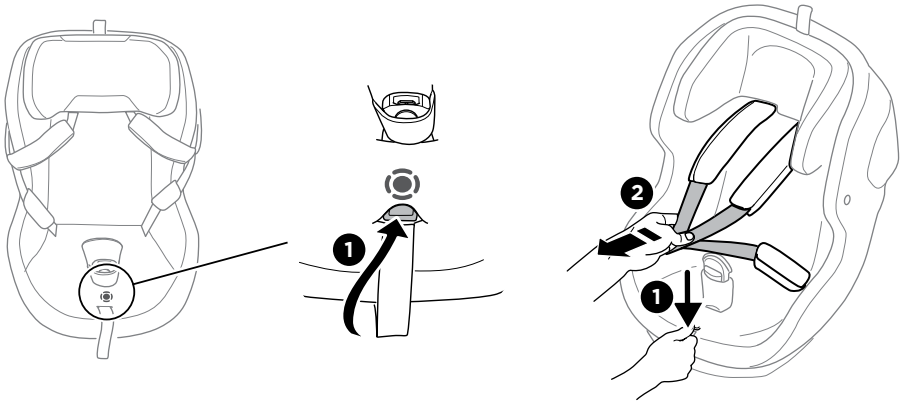
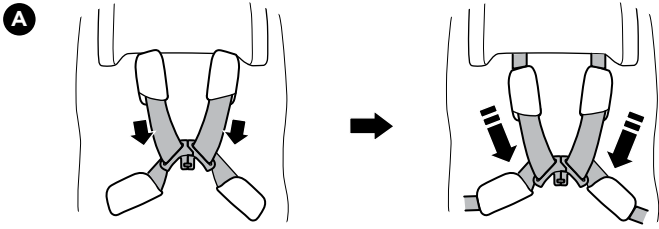
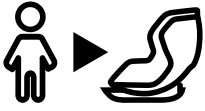

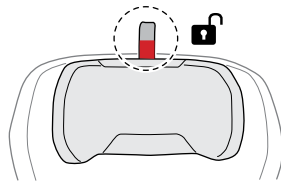
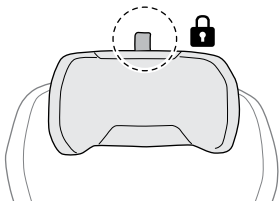
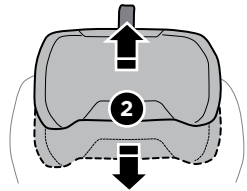
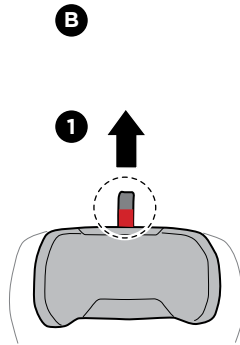
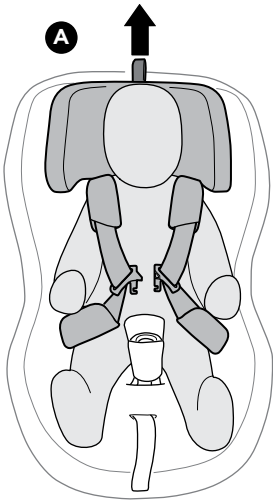
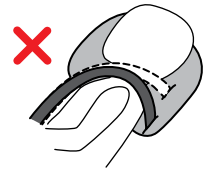
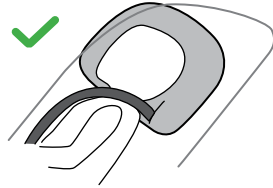
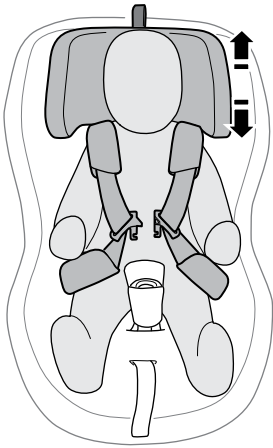
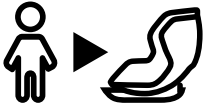

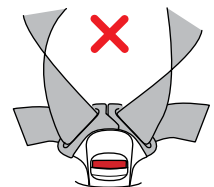
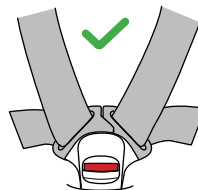
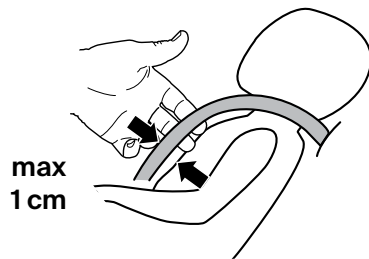
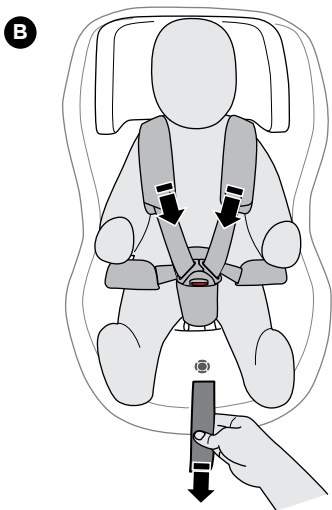
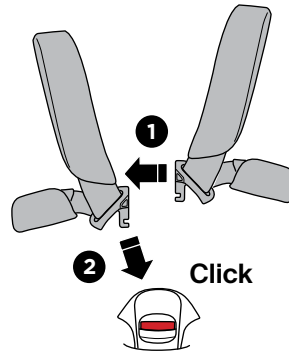
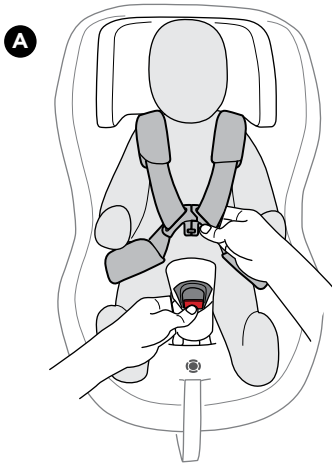
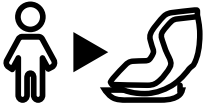

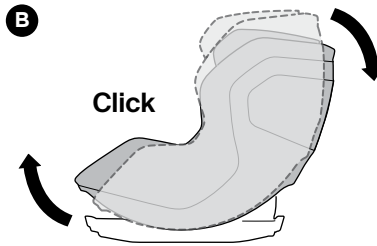
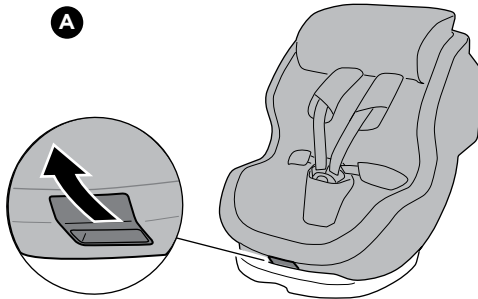
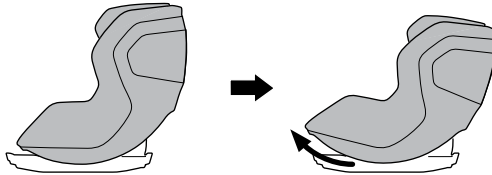

1.



2.

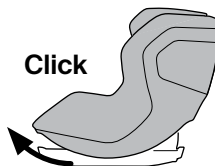

3.

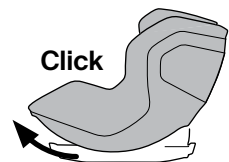

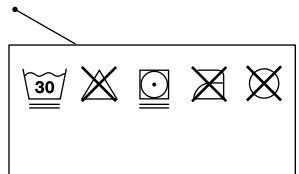
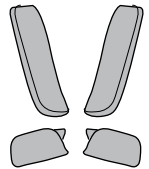
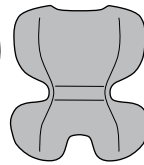
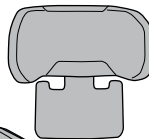
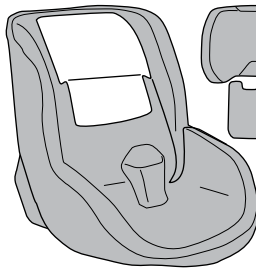
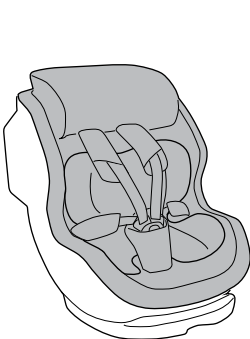
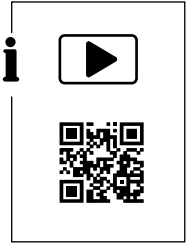
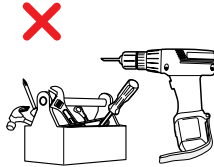

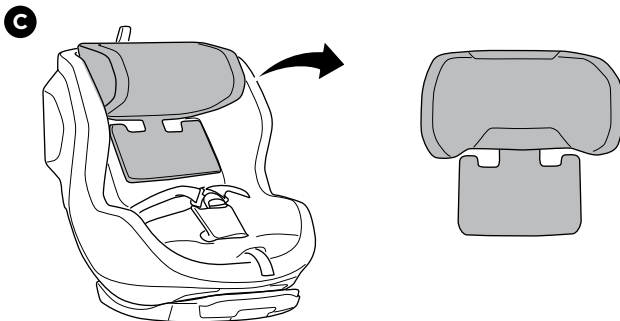
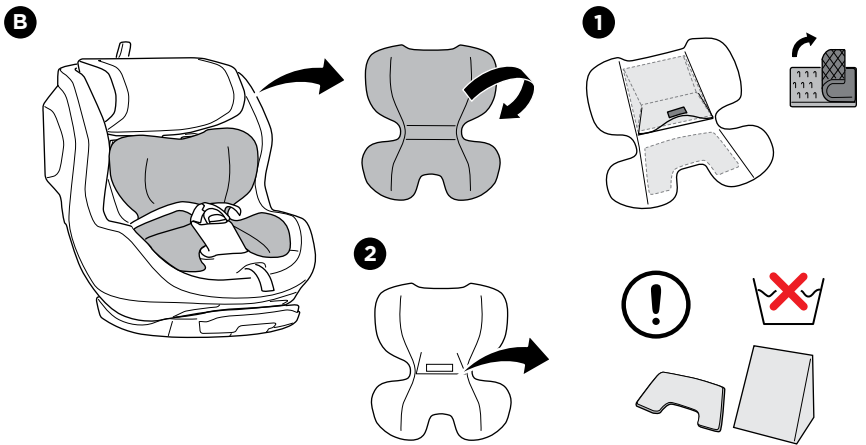
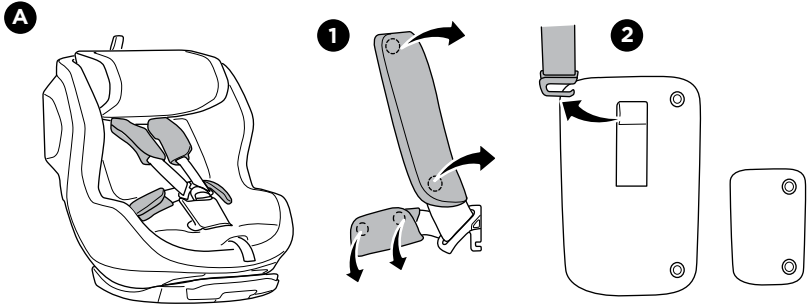



D

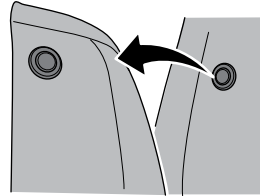
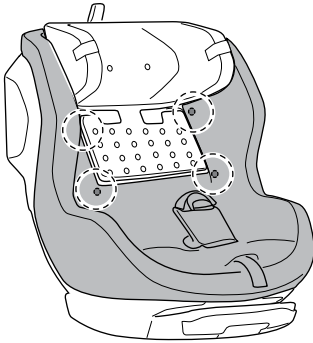

x4

E

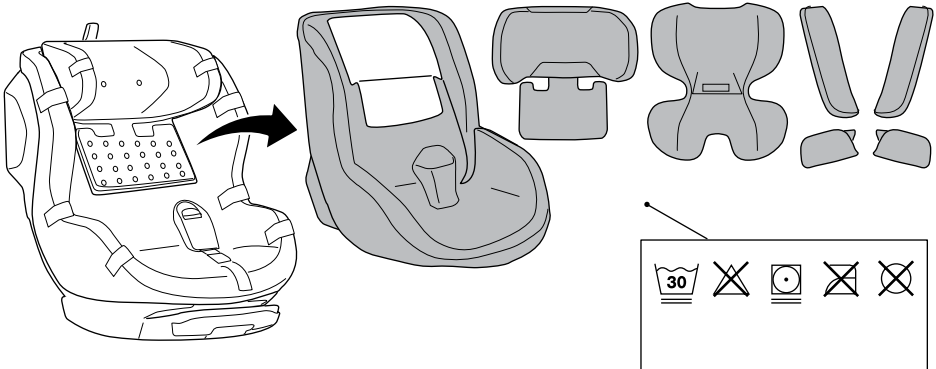
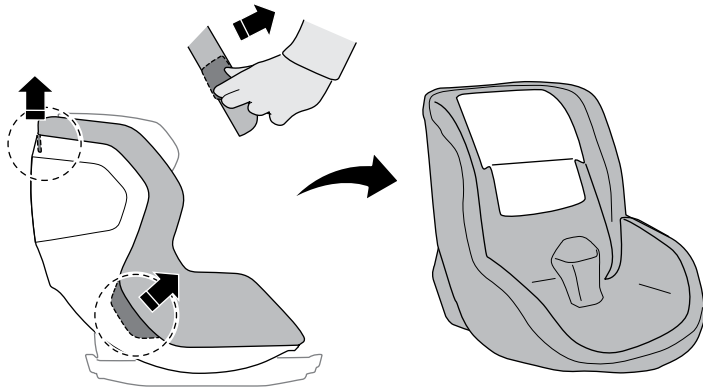

Thule Sweden AB

Borggatan 5, 335 73 Hillerstorp, Sweden
info@thule.com | www.thule.com
Telephone No: +49 918 1518 3592

©**Thule**. All rights reserved.
5566464001 | 2026-03-13 #01