

INSTALLATION

**> Instructions****Thule AirScreen XT**

870200, 870201, 870202, 870203

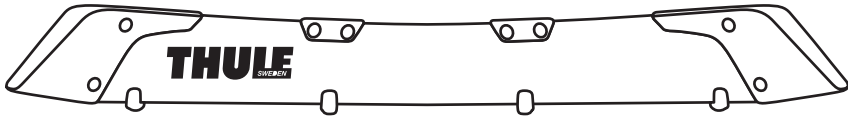



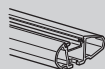
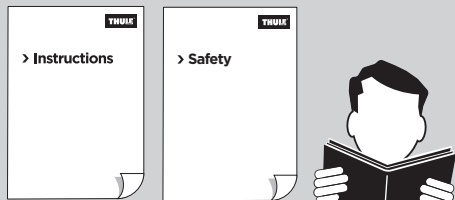

Thule WingBar Evo

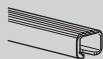

Thule SquareBar

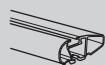

Thule WingBar  
Thule Aeroblade

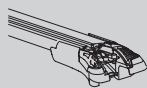

Thule WingBar Edge  
Thule Aeroblade Edge

<b>1.</b>	<b>WARNINGS &amp; INFO</b>	<b>p 4</b>
	advertencias e información / avertissements et informations / avisos e informações	
<b>2.</b>	<b>FIT GUIDE</b>	<b>p 5</b>
	guía de aplicación / table d'application / guia de ajuste	
<b>3.</b>	<b>CONTENT</b>	<b>P 6</b>
	contenido / contenu / conteúdo	
<b>4.</b>	<b>INSTALLATION</b>	<b>P 7</b>
	instalación / installation / instalação	

# 1. WARNINGS & INFO

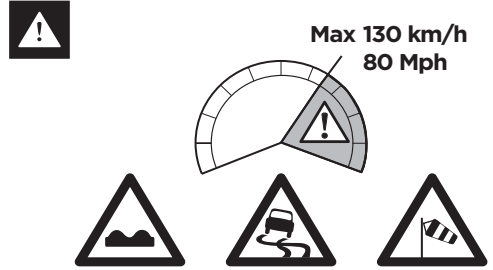
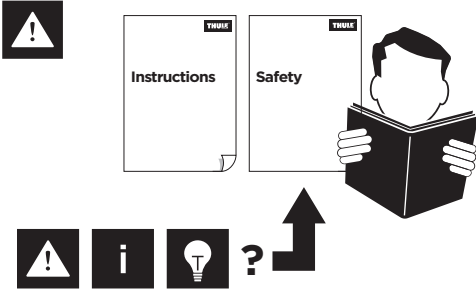

## EN

- **DO NOT attempt to assemble Thule AirScreen XT prior to reading instructions. Damage to fairing blade may result.**
- **DO NOT use with soft sided cargo bags.**



- The Thule WingBar Evo, WingBar Edge and AeroBlade Edge are highly engineered systems that are already optimized for minimal noise. It is possible that adding the Thule AirScreen XT to these systems may actually increase the amount of noise they generate.
- If your vehicle has a sunroof, it may be unable to be used if the Thule AirScreen XT is positioned on or near it. Damage to your sunroof may occur if you attempt to operate it with Thule AirScreen XT interference.
- Wash your vehicle's surface in the area where the Thule AirScreen XT will be fitted prior to installation.
- Remove protective film on both sides of the Thule AirScreen XT prior to installation.

## ES

- **NO intente instalar el modelo Thule AirScreen XT antes de leer las instrucciones. Puede provocar daños a la hoja de carenado.**
- **NO use este modelo con bolsos de carga blandos.**



- Los modelos Thule WingBar Evo, WingBar Edge y AeroBlade Edge son sistemas específicamente diseñados que ya están optimizados para producir la menor cantidad de ruido. Es posible que, al agregar el modelo Thule AirScreen XT a estos sistemas, aumente la cantidad de ruido que generan.
- Si su vehículo tiene un techo corredizo, es posible que no pueda usarse si se coloca el modelo Thule AirScreen XT sobre él o cerca de él. Es posible que el techo corredizo se dañe si su recorrido se ve interrumpido por el modelo Thule AirScreen XT.
- Antes de instalar el Thule AirScreen XT, lave la superficie de su vehículo en la zona donde lo instalará.
- Extraiga la película protectora en ambos lados del Thule AirScreen XT antes de instalarlo.

# 1. WARNINGS & INFO

FR

- **N'essayez pas d'assembler le Thule AirScreen XT avant de lire les instructions. La lame de carénage risque d'être endommagée.**
- **NE PAS utiliser avec des sacs cargo à parois souples.**



- Les supports de toit Thule WingBar Evo, WingBar Edge et AeroBlade Edge sont des systèmes hautement sophistiqués qui sont déjà optimisés pour un bruit minimal. Il est possible que l'ajout du Thule AirScreen XT à ces systèmes puisse en fait augmenter la quantité de bruit qu'ils génèrent.
- Si votre véhicule est équipé d'un toit ouvrant, il peut ne pas pouvoir être utilisé si le Thule AirScreen XT est placé sur celui-ci ou à proximité. Votre toit ouvrant peut être endommagé si vous essayez de le faire fonctionner avec des interférences du Thule AirScreen XT.
- Lavez la surface de votre véhicule dans la zone où le Thule AirScreen XT sera installé avant l'installation.
- Enlever le film protecteur des deux côtés du Thule AirScreen XT avant l'installation.

PT

- **NÃO tente montar o Thule AirScreen XT antes de ler as instruções. Pode danificar a lâmina de carenagem.**
- **NÃO use com bolsas de carga laterais leves.**



- O Thule WingBar Evo, WingBar Edge e AeroBlade Edge são sistemas projetados por especialistas que garantem o mínimo de ruído. É possível que a adição do Thule AirScreen XT a esses sistemas possa realmente aumentar a quantidade de ruído que eles geram.
- Se o veículo tem teto solar, talvez não seja possível usá-lo, se o Thule AirScreen XT estiver posicionado perto dele. O teto solar pode ser danificado caso tente usá-lo com a interferência do Thule AirScreen XT.
- Limpe a superfície do veículo antes da instalação na área em que o Thule AirScreen XT será colocado.
- Remova a película protetora das laterais do Thule AirScreen XT antes da instalação.

# 2. FITGUIDE

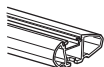

Thule WingBar Evo

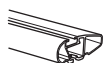

Thule WingBar  
Thule AeroBlade

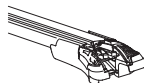

Thule WingBar Edge  
Thule AeroBlade Edge

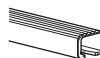

Thule SquareBar

### 3. CONTENT

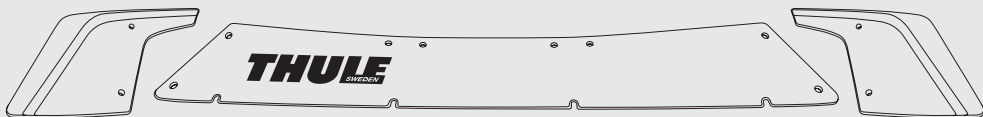

**x1**

**x1**

**x1**

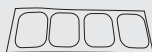

**x1**



**x3** 870200

**x4** 870201  
870202  
870203



**x6** 870200

**x8** 870201  
870202  
870203



**x3** 870200

**x4** 870201  
870202  
870203

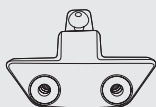

**x1** 870200

**x2** 870201  
870202  
870203



**x3** 870200

**x4** 870201  
870202  
870203

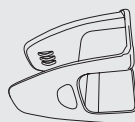

**x3** 870200

**x4** 870201  
870202  
870203



**x3** 870200

**x4** 870201  
870202  
870203

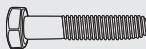

**x3** 870200

**x4** 870201  
870202  
870203

## 4. INSTALLATION

1

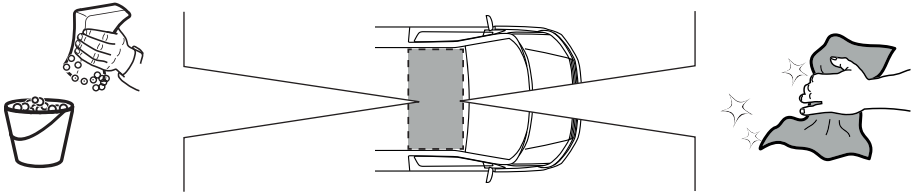

2

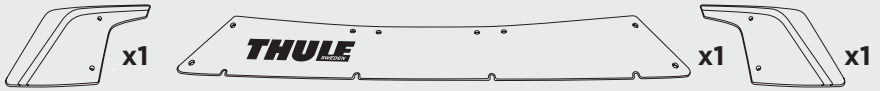

A

x2

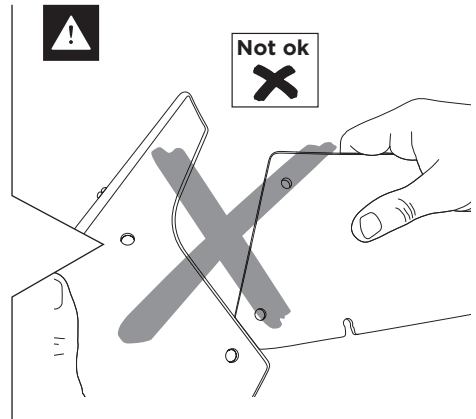
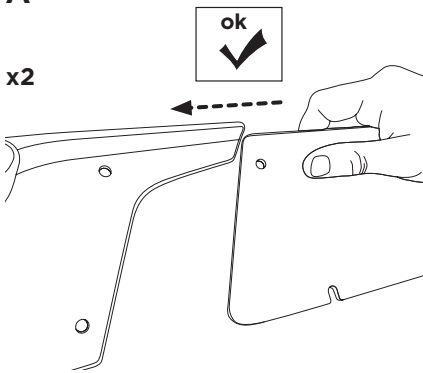

EN

- After removing both sides of protective film, start with upper edge and slide Thule AirScreen XT blade into wing. The ball on the back of the wing points towards the roof rack, the flat surface faces forward towards the windshield.

FR

- Après avoir retiré les deux côtés du film protecteur, commencez par le bord supérieur et faites glisser la lame du Thule AirScreen XT dans l'aile. La boule à l'arrière de l'aile pointe vers la galerie de toit, la surface plane est tournée vers l'avant, vers le pare-brise.

ES

- Después de extraer ambos lados de la película protectora, comience con el borde superior y deslice la hoja del Thule AirScreen XT en la aleta. La bola en la parte trasera de la aleta debe apuntar hacia el portaequipajes de techo, mientras que la superficie plana, hacia el parabrisas.

PT

- Após remover os dois lados da película protetora, comece pela borda superior e deslize a lâmina do Thule AirScreen XT na asa. A bola na parte de trás da asa deve ficar voltada para o rack do teto e a superfície lisa fica voltada para frente, em direção ao para-brisa.

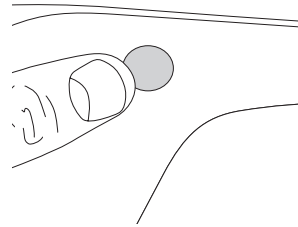
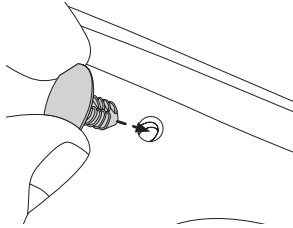
**3****x4****EN**

- Push rivet fasteners into holes of both wings.

**ES**

- Presione los sujetadores de remache en los orificios de ambas aletas.

**FR**

- Enfoncez les rivets de fixation dans les trous de chacune des ailettes.

**PT**

- Empurre os prendedores de rebites nos orificios das duas asas.

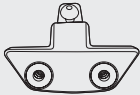
**4**

**x1** 870200  
**x2** 870201, 870202, 870203

**x2** 870200  
**x4** 870201, 870202, 870203

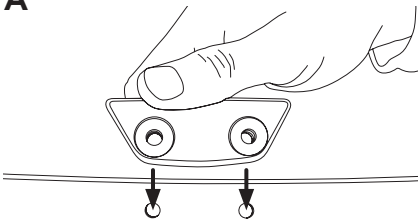
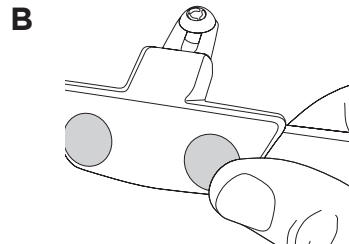
**A****B****EN**

- Push the center brackets into place, being sure to align with the holes in the fairing blade. The ball on the back of the center bracket points back to the roof rack, while the flat surface faces towards the windshield.
- Push rivet fasteners into holes of center brackets.

**ES**

- Presione las abrazaderas centrales en el lugar; asegúrese de que queden alineadas con la hoja de carenado. La bola en la parte trasera de la abrazadera central debe apuntar hacia el portaequipajes de techo, mientras que la superficie plana, hacia el parabrisas.
- Presione los sujetadores de remache en los orificios de las abrazaderas centrales.

**FR**

- Poussez les supports centraux en place, en veillant à les aligner avec les trous de la lame de carénage. La boule à l'arrière du support central pointe vers la galerie de toit, tandis que la surface plane est tournée vers le pare-brise.
- Enfoncez les rivets dans les trous de chacune des attaches centrales.

**PT**

- Pressione as braçadeiras centrais no lugar, alinhando-as com os orifícios da lâmina de carenagem. A bola na parte de trás da braçadeira central deve ficar voltada para o rack de teto e a superfície lisa fica voltada para ao para-brisa.
- Empurre os prendedores de rebites nos orificios das abraçadeiras centrais.



**5**

**x3** 870200  
**x4** 870201, 870202, 870203

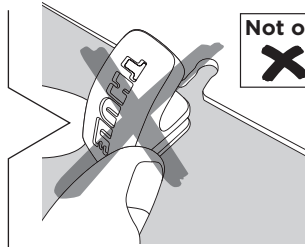
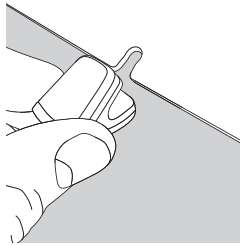
**EN**

- Install feet into notches in AirScreen XT. Rubber should face vehicle surface as shown.

**ES**

- Instale los pies en las ranuras del AirScreen XT. La goma debe quedar orientada hacia la superficie del vehículo, como se muestra.

**FR**

- Installez les pieds dans les crans sur la lame AirScreen XT. Le côté en caoutchouc doit être orienté vers la surface du véhicule, comme illustré.

**PT**

- Instale os pés nas ranhuras do AirScreen XT. A borracha deve ficar de frente para a superfície do veículo, como exibido.

**6**

**x3** 870200  
**x4** 870201, 870202, 870203

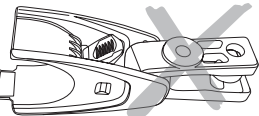
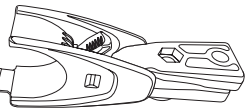
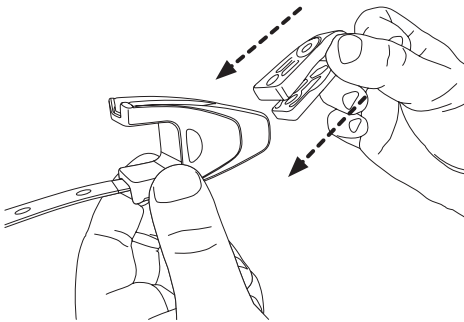

**x3** 870200  
**x4** 870201, 870202, 870203

**i****EN**

- Pay close attention to the orientation of the pivot arms on the clips, as shown above. Improper assembly will make installation of the complete AirScreen XT difficult or impossible.

**ES**

- Preste atención a la orientación de los brazos de pivote en las trabas, como se muestra anteriormente. Si no los coloca correctamente, le resultará difícil o imposible la instalación de todo el sistema AirScreen XT.

**FR**

- Portez une attention particulière à l'orientation des bras de pivotement sur les pinces, comme illustré ci-dessus. Un mauvais assemblage rendra l'installation de l'ensemble de l'AirScreen XT difficile ou impossible.

**PT**

- Preste muita atenção na direção dos braços pivotantes nos cliques, como exibido acima. A montagem incorreta dificultará ou impossibilitará a instalação completa do AirScreen XT.

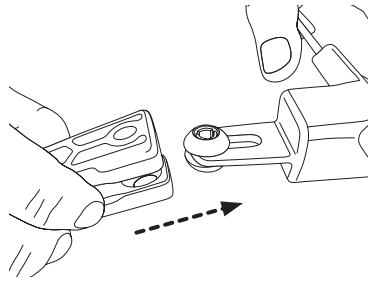

**x3** 870200

**x4** 870201, 870202, 870203

### EN

- Spread the assembled pivot arms and push them onto the wings and center brackets. The hexagonal hole in the pivot arms must face up.

### ES

- Extienda los brazos de pivote armados y presiónelos sobre las aletas y las abrazaderas centrales. El orificio hexagonal en los brazos de pivote debe apuntar hacia arriba.

### FR

- Écartez les bras de pivotement et enfoncez-les sur les ailettes et les attaches centrales. Le trou hexagonal de chaque bras de pivotement doit être orienté vers le haut.

### PT

- Abra os braços pivotantes montados e empurre-os na direção das asas e abraçadeiras centrais. O orifício hexagonal dos braços pivotantes deve estar voltado para cima.

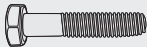

**x3** 870200

**x4** 870201, 870202, 870203

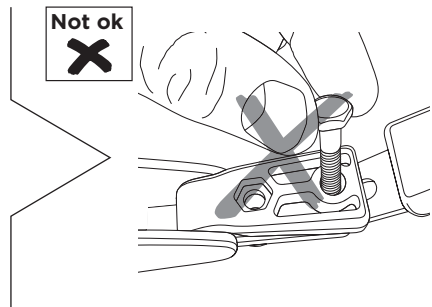
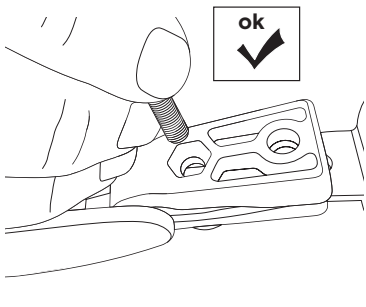

### EN

- Insert a screw into the hexagonal hole on top of each pivot arm.

### ES

- Inserte un tornillo en el orificio hexagonal en la parte superior de cada brazo de pivote.

### FR

- Insérez une vis dans le trou hexagonal sur le dessus de chaque bras de pivotement.

### PT

- Insira um parafuso no orifício hexagonal em cima de cada braço pivotante.

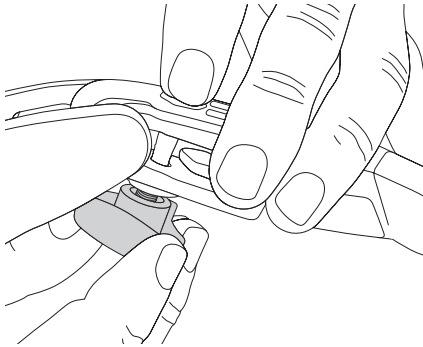
**9****x3** 870200**x4** 870201, 870202, 870203**EN**

- Loosely tighten each 3-wing knob (2-3 turns).

**FR**

- Insérez chacun des boutons à 3 ailettes sans trop serrer (2 ou 3 tours).

**ES**

- Ajuste ligeramente cada perilla de 3 aletas (2 o 3 vueltas).

**PT**

- Aperte levemente cada um dos botões de rosca de 3 pontas (2-3 giros).

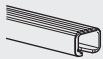
**10**

Thule SquareBar

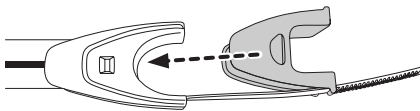
**x3** 870200**x4** 870201, 870202, 870203**A****EN**

- Attach a SquareBar adapter to the open end of each clip. The SquareBar adapters will click into place once properly seated.
- Position the open end of the clip around your load bar, ensuring that the strap extends towards the rear of your vehicle.

**FR**

- Fixez un adaptateur SquareBar à l'extrémité ouverte de chaque pince. Les adaptateurs SquareBar s'enclenchent en place une fois bien positionnés.
- Positionnez l'extrémité ouverte de la pince autour de votre barre de chargement, en vous assurant que la sangle se prolonge vers l'arrière de votre véhicule.

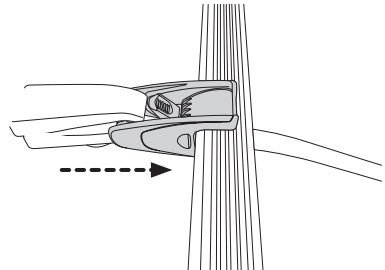
**B****ES**

- Instale un adaptador de SquareBar en el extremo abierto de cada traba. Cuando los adaptadores de SquareBar estén correctamente colocados, harán "clic" en el lugar.
- Coloque el extremo abierto de la traba alrededor de la barra de carga y asegúrese de que la correa se extienda hacia la parte trasera del vehículo.

**PT**

- Encaixe um adaptador SquareBar na extremidade aberta de cada clipe. Os adaptadores SquareBar ficarão travados no lugar quando posicionados corretamente.
- Posicione a extremidade aberta do clipe ao redor da barra de carga, de maneira que as correias cheguem até a parte de trás do veículo.

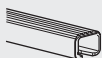

Thule SquareBar

C

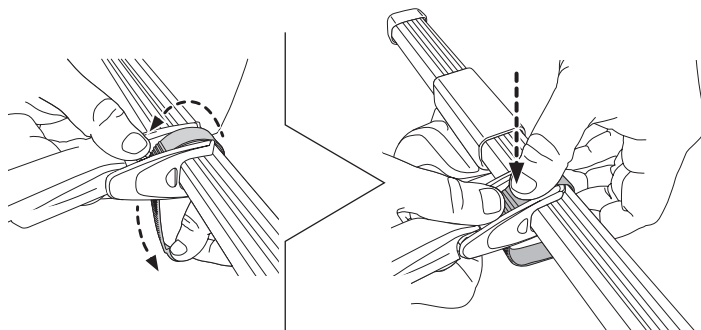

EN

- While using your thumb to push down on the clip lever, slide the loose end of the strap through the clip mechanism and push down for a secure fit.

FR

- Tout en utilisant votre pouce pour appuyer sur le levier de la pince, faites glisser l'extrémité libre de la sangle à travers le mécanisme de clip et appuyez pour un ajustement sûr.

ES

- Mientras usa su pulgar para empujar hacia abajo la palanca del clip, deslice el extremo suelto de la correa a través del mecanismo del clip y empuje hacia abajo para un ajuste seguro.

PT

- Enquanto usa o polegar para empurrar para baixo a alavanca do clipe, deslize a extremidade solta da alça através do mecanismo do clipe e empurre para baixo para um ajuste seguro.

i

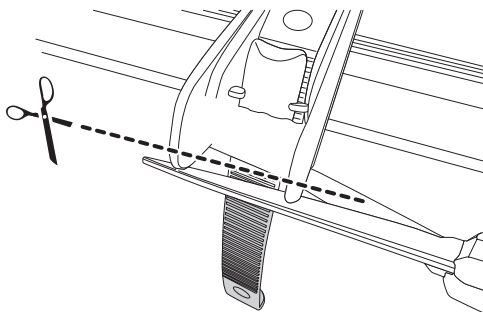

EN

OPTIONAL: Using a scissor, cut the excess strap material hanging below your load bar at the indicated cut line for a square bar application.

FR

FACULTATIF : À l'aide d'une paire de ciseaux, coupez le matériau de sangle excédentaire qui pend sous votre barre de charge à la ligne de coupe indiquée pour une application à barre carrée.

ES

OPCIONAL: use una tijera para cortar el material sobrante de la correa que cuelga debajo de la barra de carga, como se indica en la línea de corte para barras cuadradas.

PT

OPCIONAL: Com uma tesoura, corte o excesso da correia pendurada para baixo da barra de carga, na linha de corte indicada, para um ajuste quadrado da barra.

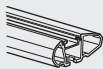

Thule WingBar Evo

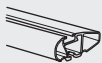
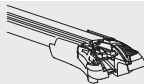
Thule WingBar  
Thule AerobladeThule WingBar Edge  
Thule Aeroblade Edge

A

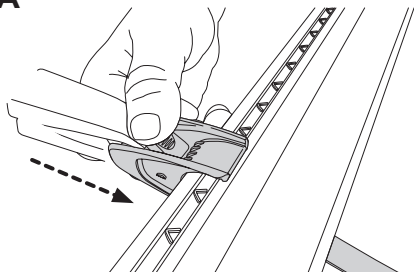

B

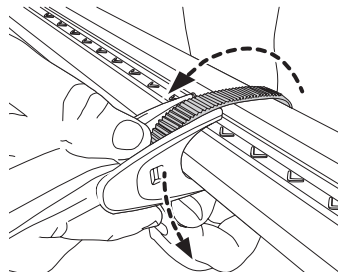

C

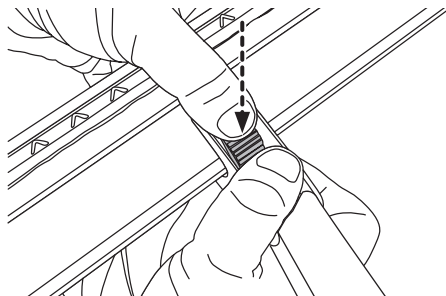
**EN**

- While using your thumb to push down on the clip lever, slide the loose end of the strap through the clip mechanism and push down for a secure fit.

**FR**

- Tout en utilisant votre pouce pour appuyer sur le levier de la pince, faites glisser l'extrémité libre de la sangle à travers le mécanisme de clip et appuyez pour un ajustement sûr.

**ES**

- Mientras usa su pulgar para empujar hacia abajo la palanca del clip, deslice el extremo suelto de la correa a través del mecanismo del clip y empuje hacia abajo para un ajuste seguro.

**PT**

- Enquanto usa o polegar para empurrar para baixo a alavanca do clipe, deslize a extremidade solta da alça através do mecanismo do clipe e empurre para baixo para um ajuste seguro.

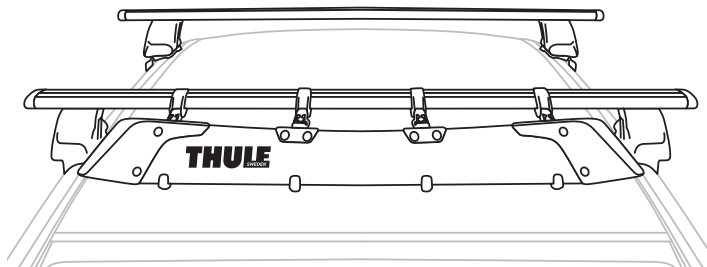
**EN**

- Thule AirScreen XT should be centered on vehicle with 3-wing knobs loose, equal distance between mounting clips, and all rubber feet making contact with vehicle.
- If any feet are not making contact with vehicle, slide center brackets towards or away from roof rack until all feet touch roof.

**FR**

- Le Thule AirScreen XT doit être centré sur le véhicule et les boutons à 3 ailettes pas trop serrés, les pinces de montage doivent être uniformément espacées et tous les pieds en caoutchouc doivent être en contact avec le véhicule.
- Si l'un des pieds n'est pas en contact avec le véhicule, faites glisser les attaches centrales pour les rapprocher ou les éloigner du support de toit jusqu'à ce que tous les pieds soient en contact avec le toit du véhicule.

**ES**

- El modelo Thule AirScreen XT debe estar centrado en el vehículo con las perillas de tres aletas sin ajustar, debe haber la misma distancia entre las trabas de instalación y todos los pies de goma deben estar en contacto con el vehículo.
- Si algún pie no toca el vehículo, deslice las abrazaderas centrales hacia adelante o hacia afuera del portaequipajes de techo hasta que todos los pies toquen el techo.

**PT**

- O Thule AirScreen XT deve estar centralizado no veículo com os botões de rosca de 3 lados soltos, com distância igual entre os cliques de montagem e todos os pés de borracha em contato com o veículo.
- Se algum dos pés não estiver em contato com o veículo, deslize as abraçadeiras centrais em direção ao rack de teto ou para longe dele, até que todos os pés toquem o teto.

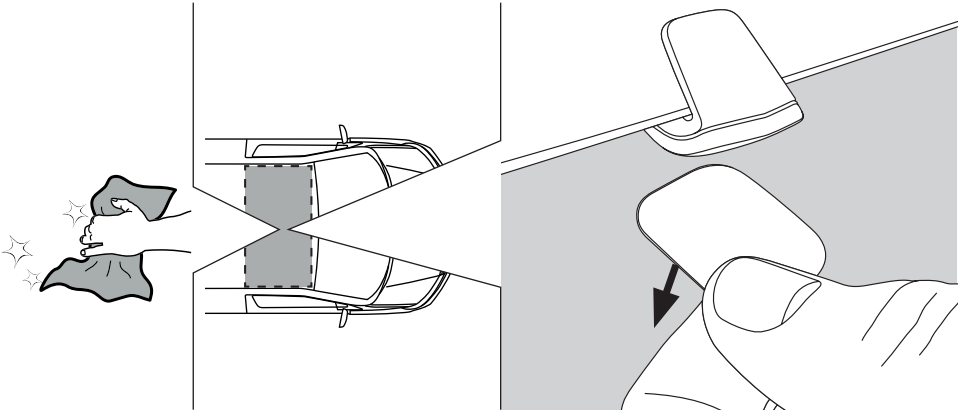

x1

**EN**

- Tighten 3-wing knobs securely and adhere clear protective decals to vehicle's clean surface underneath where the feet make contact with the roof.
- **DO NOT adhere decals to the actual feet.**

**FR**

- Serrez les boutons à 3 ailettes fermement et collez les autocollants de protection transparents sur la surface propre du véhicule à l'endroit où les pieds sont en contact avec le véhicule.
- **Ne collez PAS les autocollants directement sur les pieds.**

**ES**

- Ajuste las perillas de tres aletas firmemente y coloque las calcomanías protectoras limpias sobre la superficie limpia del vehículo, en el lugar donde los pies hacen contacto con el techo.
- **NÓ pegue las calcomanías en los pies.**

**PT**

- Aperte os botões de rosca de 3 pontas com segurança e grude os decalques protetores na superfície limpa por baixo, onde os pés entram em contato com o teto.
- **NÃO grude os decalques nos pés.**